

# 男子シングルス（代表数12）

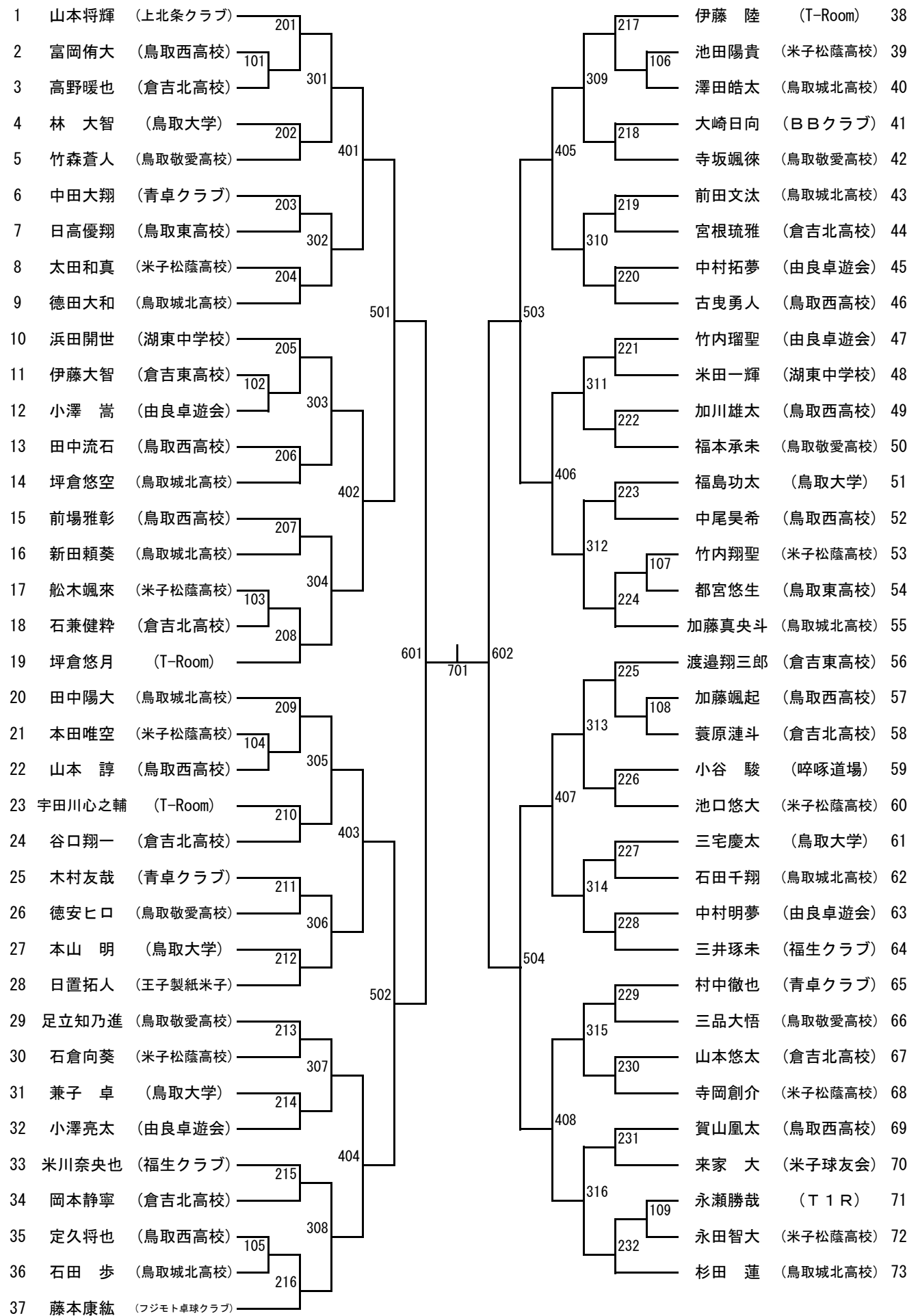

# 女子シングルス（代表数12）

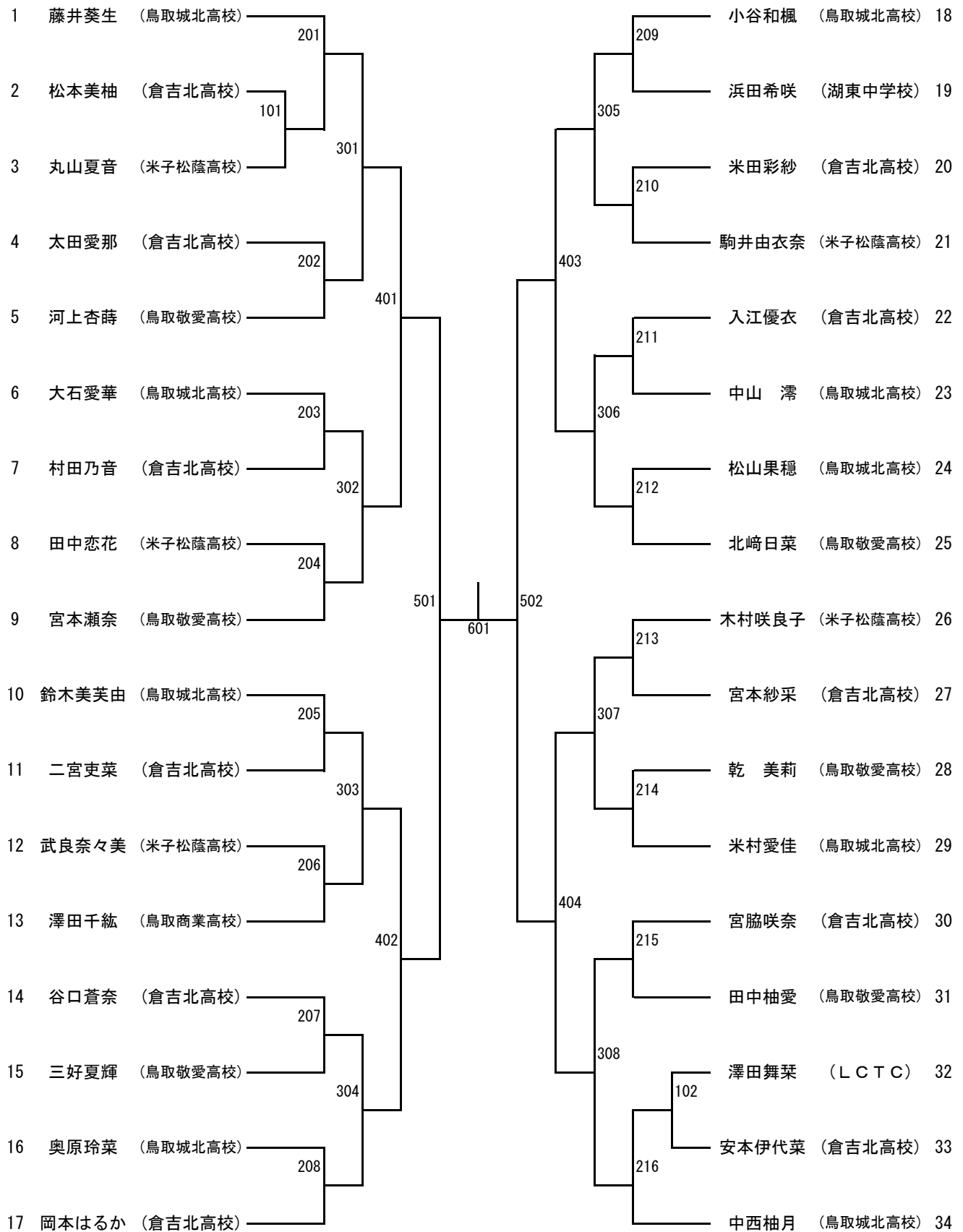

# 男子ダブルス（代表数6）

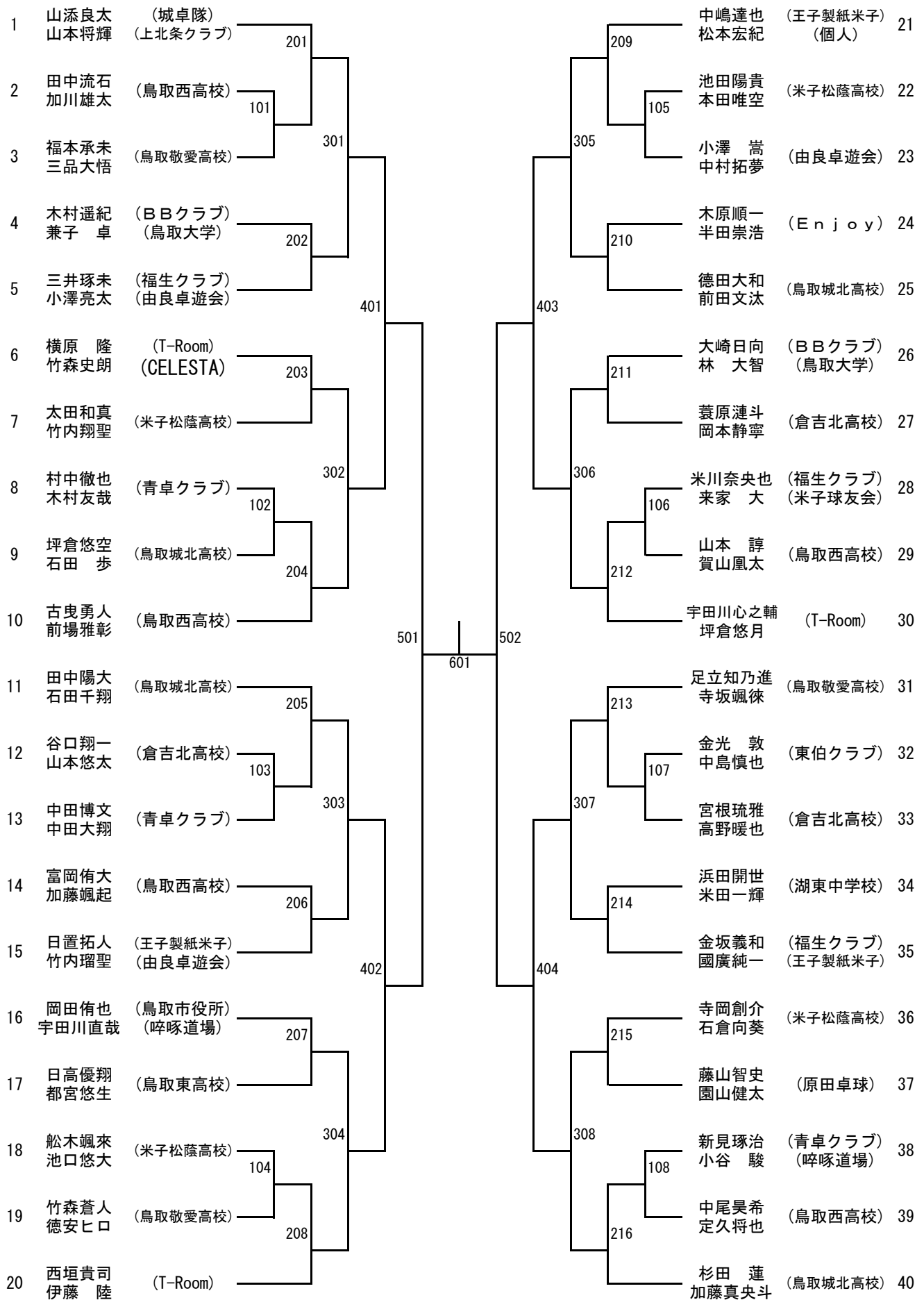

# 女子ダブルス（代表数6）

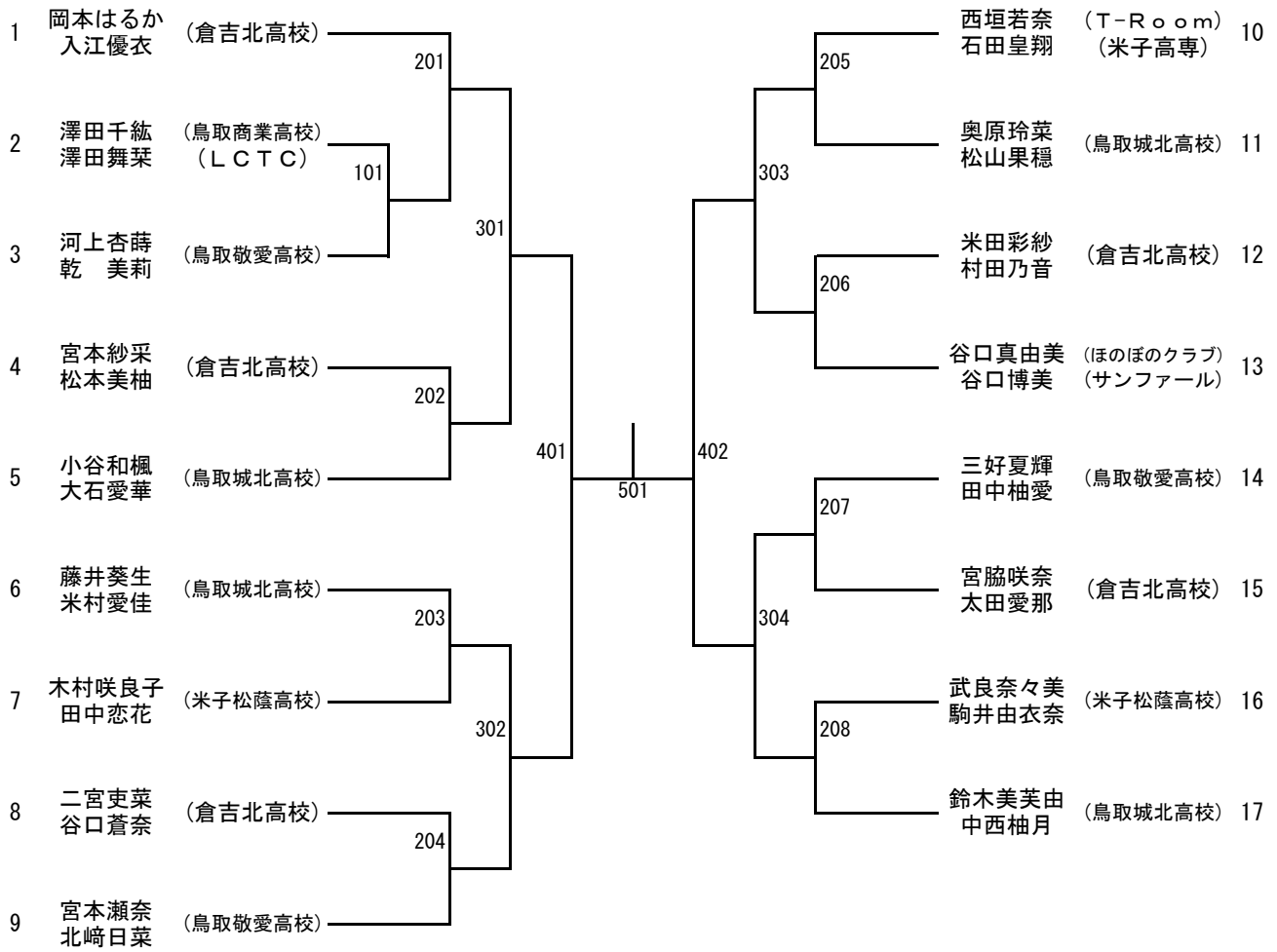

### 男子30代（代表数4）

A組		①	②	③	④	勝	負	順位
①	西垣貴司 (T-Room)	-	-	-	-			
②	園山健太 (原田卓球)	-	-	-	-			
③	森下真也 (卓西会)	-	-	-	-			
④		-	-	-	-			

B組		①	②	③	④	勝	負	順位
①	山添良太 (城卓隊)	-	-	-	-			
②	松本宏紀 (個人)	-	-	-	-			
③	岡田侑也 (鳥取市役所)	-	-	-	-			
④		-	-	-	-			

C組		①	②	③	④	勝	負	順位
①	中嶋達也 (王子製紙米子)	-	-	-	-			
②	半田崇浩 (Enjoy)	-	-	-	-			
③	藤山智史 (原田卓球)	-	-	-	-			
④		-	-	-	-			

\*各組1位を予選通過とし、1位リーグ戦を行う。各組2位で第4代表決定リーグを行う。

1位リーグ		①	②	③	④	勝	負	順位
①	A 1	-	-	-	-			
②	B 1	-	-	-	-			
③	C 1	-	-	-	-			
④		-	-	-	-			

第4代表決定リーグ		①	②	③	④	勝	負	順位
①	A 2	-	-	-	-			
②	B 2	-	-	-	-			
③	C 2	-	-	-	-			
④		-	-	-	-			

## 男子40代（代表数4）

A組		①	②	③	④	勝	負	順位
①	國廣純一（王子製紙米子）	-	-	-	-			
②	竹森史朗（CELESTA）	-	-	-	-			
③	伊藤洋介（しゃくなげ）	-	-	-	-			
④	中島慎也（東伯クラブ）	-	-	-	-			

B組		①	②	③	④	勝	負	順位
①	金坂義和（福生クラブ）	-	-	-	-			
②	金光 敦（東伯クラブ）	-	-	-	-			
③	横原 隆（T-room）	-	-	-	-			
④	栗原文仁（倉吉卓球クラブ）	-	-	-	-			

\*各リーグの1位を予選通過とし、各リーグの2位と3位で代表決定戦を行う。

### 1位決定戦

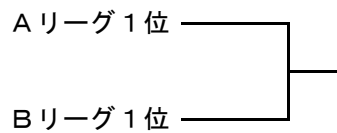

### 代表決定戦

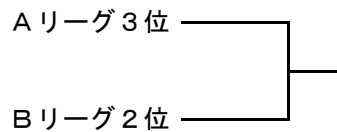
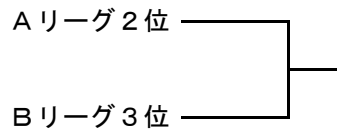

\* 3位と4位の順位決定は日卓協ランクにより決定

## 男子50代（代表数4）

A組		①	②	③	④	勝	負	順位
①	木原順一 (Enjoy)	-	-	-	-			
②	野田晋一朗 (サザンクロス)	-	-	-	-			
③	中尾和博 (麗翠会)	-	-	-	-			
④	新見琢治 (青卓クラブ)	-	-	-	-			

B組		①	②	③	④	勝	負	順位
①	小林清志 (王子製紙米子)	-	-	-	-			
②	中村哲也 (CELESTA)	-	-	-	-			
③	盛田哲史 (Enjoy)	-	-	-	-			
④		-	-	-	-			

\*各リーグの1位を予選通過とし、各リーグの2位と3位で代表決定戦を行う。

### 1位決定戦

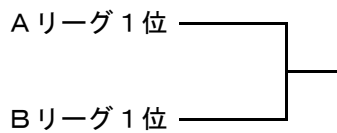

### 1位決定戦

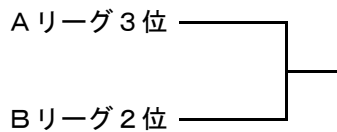
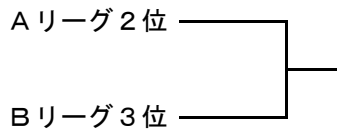

\* 3位と4位の順位決定は日卓協ランクにより決定