

第 12 回鳥取県卓球選手権大会

(ラージボールの部)

記録

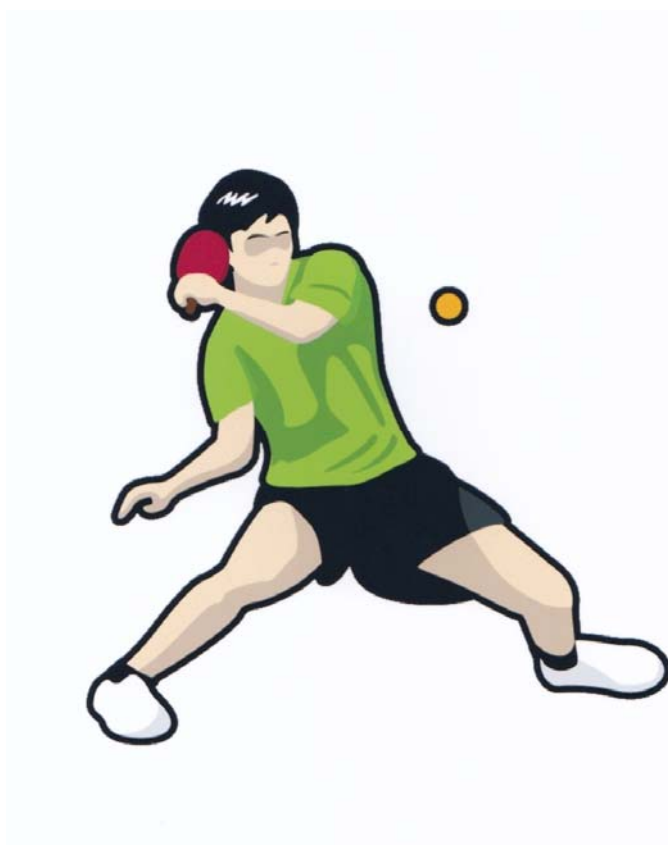

期日 平成 27 年 11 月 23 日(月・祭日)

会場 琴浦町総合体育館

鳥取県卓球連盟

①男子 59 歳以下の部 (シングルス)

A 組			①	②	③	④	勝	負	得点	順位
①	砂河典秀	チームひな		0-2	2-0	1-2	1	2	4	3
②	澤口和也	城卓隊	2-0		2-0	2-0	3	0	6	1
③	後田聖二	米子ベテラン会	0-2	0-2		0-2	0	3	3	4
④	内海茂樹	楽球会	2-1	0-2	2-0		2	1	5	2

B 組			①	②	③	④	勝	負	得点	順位
①	中山高司	サザンクロス		0-2	2-0	2-0	2	1	5	2
②	野津操	K&N	2-0		2-0	2-0	3	0	6	1
③	岩田敦志	米子ベテラン会	0-2	0-2		2-1	1	2	4	3
④	中野行人	倉吉ベテラン会	0-2	0-2	1-2		0	3	3	4

C 組			①	②	③	勝	負	得点	順位
①	石賀隆	倉吉ベテラン会		0-2	0-2	0	2	2	3
②	伴俊夫	浜坂	2-0		0-2	1	1	3	2
③	田中満	サザンクロス	2-0	2-0		2	0	4	1

上位決勝トーナメント

下位決勝トーナメント

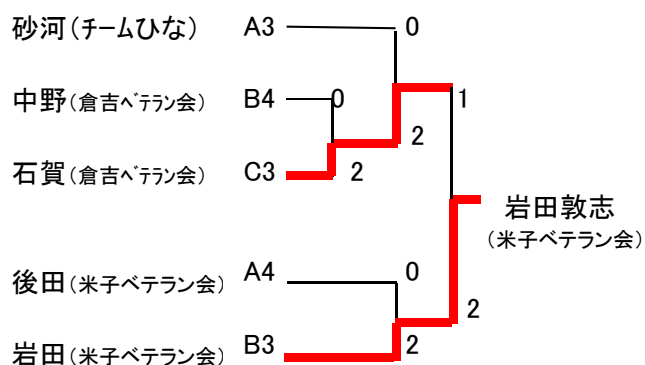
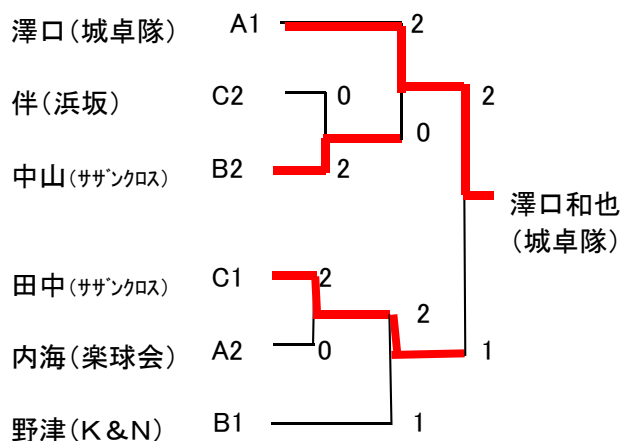

決勝戦	
11— 7	
澤口 ②	5—11 ① 田中
11— 5	

決勝戦	
11— 7	
岩田 ②	6— 11 ① 石賀
11— 5	

②女子 59 歳以下の部 (シングルス)

A 組			①	②	③	④	勝	負	セット数	順位
①	市村和子	チームひな	/	2-1	0-2	2-0	2	1	2/3	3
②	恩田美雪	NOAH	1-2	/	2-1	2-0	2	1	3/3	2
③	渡邊知子	サザンクロス	2-0	1-2	/	2-0	2	1	3/2	1
④	谷口英子	碧空	0-2	0-2	0-2	/	0	3	3	4

B 組			①	②	③	勝	負	得点	順位
①	矢田邦子	浜坂	/	1-2	2-0	1	1	3	2
②	玉木はるみ	富桑卓球同好会	2-1	/	2-0	2	0	4	1
③	米澤悦子	サザンクロス	0-2	0-2	/	0	2	2	3

C 組			①	②	③	勝	負	得点	順位
①	中尾紀美恵	浜坂	/	1-2	2-1	1	1	3	2
②	植田まさよ	K&M	2-1	/	2-0	2	0	4	1
③	溝上恵子	ラージQさつき	1-2	0-2	/	0	2	2	3

D 組			①	②	③	勝	負	得点	順位
①	中野みゆき	倉吉ベテラン会	/	0-2	2-1	1	1	3	2
②	大家美佐子	チームひな	2-0	/	2-0	2	0	4	1
③	中山恵子	サザンクロス	1-2	0-2	/	0	2	2	3

上位決勝トーナメント

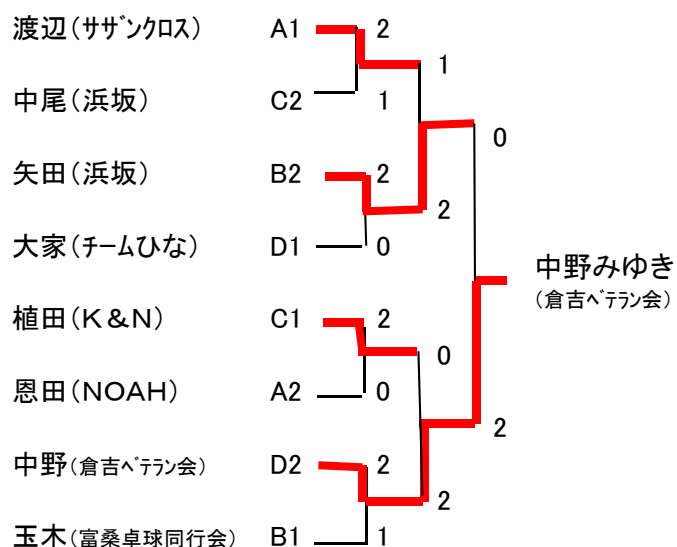

下位決勝トーナメント

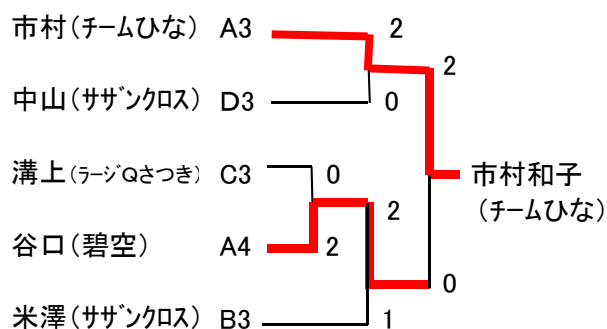

決勝戦		
中野 ②	11-7	0 矢田
	13-11	

決勝戦		
市村 ②	11-8	0 谷口
	11-6	

③男子 60 歳以上の部 (シングルス)

A 組			①	②	③	④	勝	負	得点	順位
①	柳原 哲雄	倉吉ベテラン会	/	2-0	2-0	2-0	3	0	6	1
②	阿武 英治	ラーズ Q さつき	0-2	/	2-0	0-2	1	2	4	3
③	松森 秀夫	K&M	0-2	0-2	/	0-2	0	3	3	4
④	福岡 憲一	南部クラブ	0-2	2-0	2-0	/	2	1	5	2

B 組			①	②	③	勝	負	得点	順位
①	谷口 則夫	水曜クラブ	/	1-2	2-0	1	1	3	2
②	清水 和昭	浜坂	2-1	/	2-0	2	0	4	1
③	安本 吉夫	裕球会	0-2	0-2	/	0	2	2	3

C 組			①	②	③	勝	負	得点	順位
①	谷本 衆作	浜坂	/	2-0	2-0	2	0	4	1
②	山中 茂雄	サザンクロス	0-2	/	2-1	1	1	3	2
③	樋口 正恭	裕球会	0-2	1-2	/	0	2	2	3

D 組			①	②	③	勝	負	得点	順位
①	朝倉 秀幸	裕球会	/	2-1	2-1	2	0	4	1
②	福田 智治	水曜クラブ	1-2	/	1-2	0	2	2	3
③	山根 正輝	末垣卓球同好会	1-2	2-1	/	1	1	3	2

上位決勝トーナメント

下位決勝トーナメント

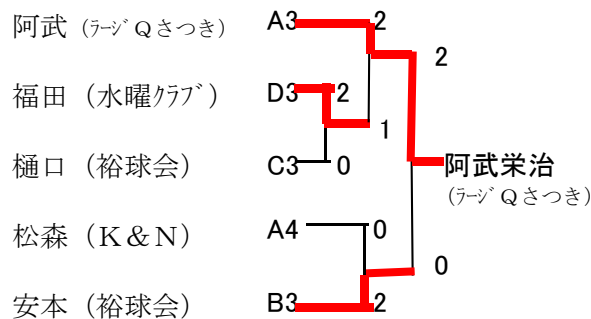
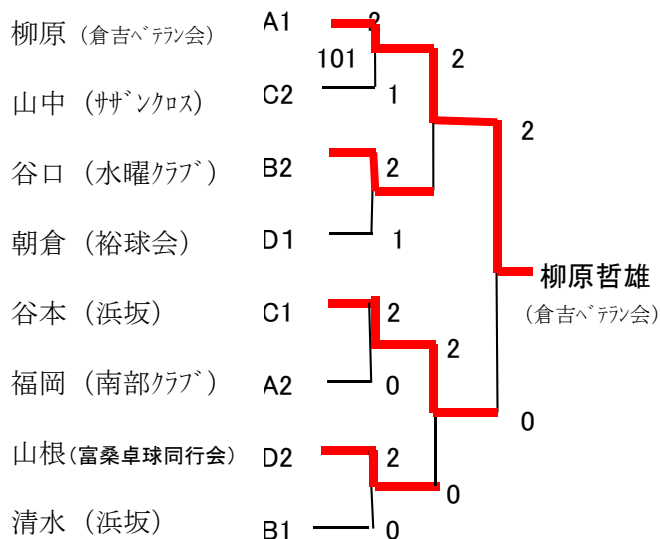

決勝戦		
柳原 ②	11-5	0 谷本
	11-5	

決勝戦		
阿武 ②	11-7	0 安本
	11-5	

④女子 60 歳以上の部 (シングルス)

A 組			①	②	③	④	勝	負	得点	順位
①	山口 佐代子	水曜クラブ		2-1	2-0	1-2	2	1	5	2
②	宇田 登志恵	米子ベテラン会	1-2		2-0	1-2	1	2	4	3
③	田中 典子	ラーズ Q さつき	0-2	0-2		0-2	0	3	3	4
④	浜田 登喜子	サンクラブ	2-1	2-1	2-0		3	0	6	1

B 組			①	②	③	④	勝	負	得点	順位
①	井勢 契子	裕球会		0-2	2-0	2-0	2	1	5	2
②	市原 祥枝	水曜クラブ	2-0		2-1	2-0	3	0	6	1
③	大谷 京子	浜坂	0-2	1-2		2-0	1	2	4	3
④	木下 さきこ	ラーズ Q さつき	0-2	0-2	0-2		0	3	3	4

C 組			①	②	③	勝	負	得点	順位
①	川西 美知子	米子ベテラン会		2-0	0-2	1	1	3	2
②	石本 久美子	碧空	0-2		1-2	0	2	2	3
③	坂口 美江	裕球会	2-0	2-1		2	0	4	1

上位決勝トーナメント

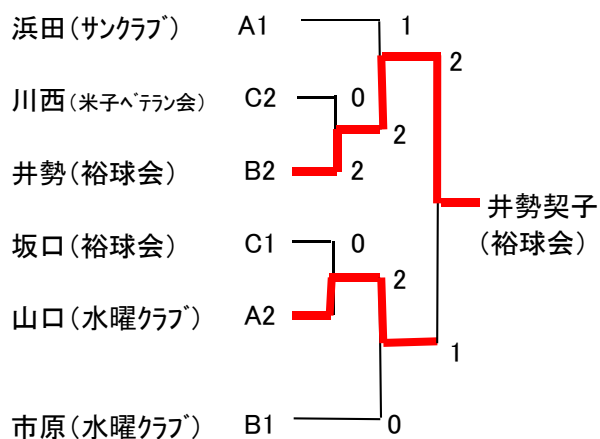

下位決勝トーナメント

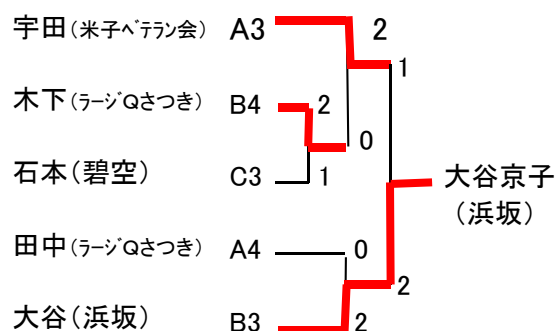

決勝戦	
8-11	
井勢 ②	11-5 ① 山口
11-4	

決勝戦	
12-10	
大谷 ②	6-11 ① 宇田
11-9	

⑤男子 70 歳以上の部 (シングルス)

A 組			①	②	③	勝	負	得点	順位
①	原 貞夫	米子ベテラン会		2-0	2-1	2	0	4	1
②	松本 隆典	ラーズQさつき	0-2		0-2	0	2	2	3
③	若林 誠	末垣卓球同好会	1-2	2-0		1	1	3	2

B 組			①	②	③	勝	負	得点	順位
①	山田 安剛	倉吉ベテラン会		2-0	2-0	2	0	4	1
②	網澤 幹樹	K&N	0-2		1-2	0	2	2	3
③	福田 重行	ラーズQさつき	0-2	2-1		1	1	3	2

C 組			①	②	③	勝	負	得点	順位
①	安藤 節郎	倉吉ベテラン会		2-0	2-0	2	0	4	1
②	長尾 明邦	卓心会	0-2		2-1	1	1	3	2
③	山岡 重雄	賀露	0-2	1-2		0	2	2	3

D 組			①	②	③	勝	負	得点	順位
①	木下 秀一	水曜クラブ		2-0	2-1	2	0	4	1
②	横山 猛	ラーズQさつき	0-2		1-2	0	2	2	3
③	松村 恒久	伯耆クラブ	1-2	2-1		1	1	3	2

上位決勝トーナメント

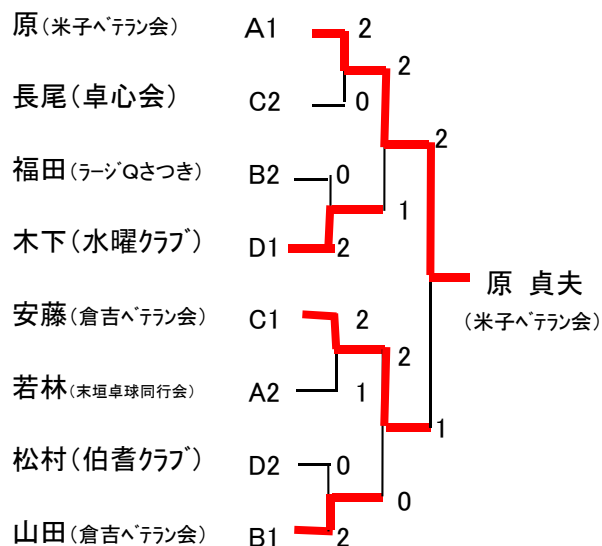

下位決勝トーナメント

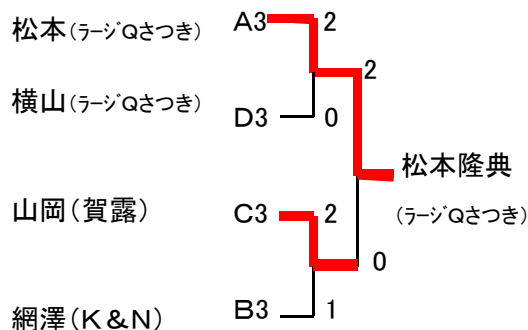

決勝戦		
原 ②	11-5	① 安藤
原 ②	7-11	① 安藤
原 ②	13-12	① 安藤

決勝戦		
松本 ②	11-2	○ 山岡
松本 ②	11-5	○ 山岡

⑥女子 70 歳以上の部 (シングルス)

A 組			①	②	③	④	勝	負	得点	順位
①	内田光子	米子ベテラン会		2-0	2-0	2-0	3	0	6	1
②	谷本通子	まどか	0-2		0-2	2-0	1	2	4	3
③	福田昭子	ラーズQさつき	0-2	2-0		2-0	2	1	5	2
④	山崎富磋子	卓心会	0-2	0-2	0-2		0	3	3	4

B 組			①	②	③	勝	負	得点	順位
①	牧原千恵子	裕球会		2-0	2-0	2	0	4	1
②	池本節子	たんぽぽ	0-2		2-0	1	1	3	2
③	田中茂子	さざんか	0-2	0-2		0	2	2	3

上位決勝トーナメント

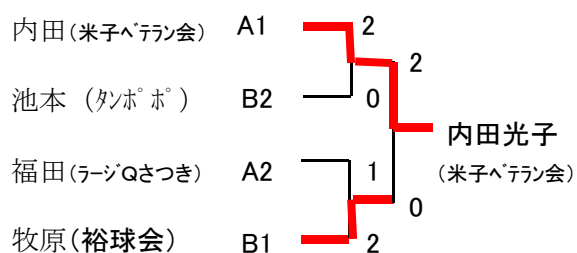

下位決勝トーナメント

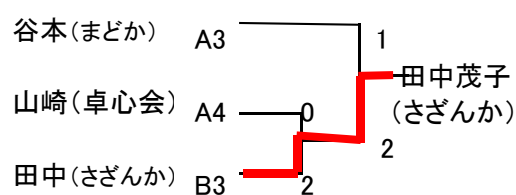

決勝戦		
内田 ②	11— 4	0 牧原
	11— 3	

決勝戦		
田中 ②	7— 11	① 谷本
	11— 7	
	12— 10	

⑨119 歳以上の部 (混合ダブルス)

A 組			①	②	③	④	勝	負	得点	順位
①	砂河/市村組	チームひな		2-1	2-0	2-0	3	0	6	1
②	山中/渡邊組	サザンクロス/BTC	1-2		2-0	2-1	2	1	5	2
③	伴 /大谷組	浜 坂	0-2	0-2		2-1	1	2	4	3
④	中野/中村組	倉吉ベテラン会	0-2	1-2	1-2		0	3	3	4

B 組			①	②	③	④	勝	負	得点	順位
①	谷本/恩田組	浜坂/NOAH		0-2	2-0	2-0	2	1	5	2
②	福岡/赤木組	南部・伯耆クラブ	2-0		0-2	2-0	2	1	5	1
③	内海/大家組	楽球会/チームひな	0-2	2-0		0-2	1	2	4	4
④	田中/米澤組	サザンクロス	0-2	0-2	2-0		1	2	4	3

C 組			①	②	③	④	勝	負	得点	順位
①	清水/中尾組	浜 坂		2-1	2-0	1-2	2	1	5	2
②	野津/植田組	K&N	1-2		2-0	1-2	1	2	4	3
③	岩田/宇田組	米子ベテラン会	0-2	0-2		0-2	0	3	3	4
④	澤口/玉木組	城卓隊/富桑卓球同好会	2-1	2-1	2-0		3	0	6	1

D 組			①	②	③	勝	負	得点	順位
①	柳原/中野組	倉吉ベテラン会		2-0	2-0	2	0	4	1
②	中山/中山組	サザンクロス	0-2		2-0	1	1	3	2
③	後田/川西組	米子ベテラン会	0-2	0-2		0	2	2	3

上位決勝トーナメント

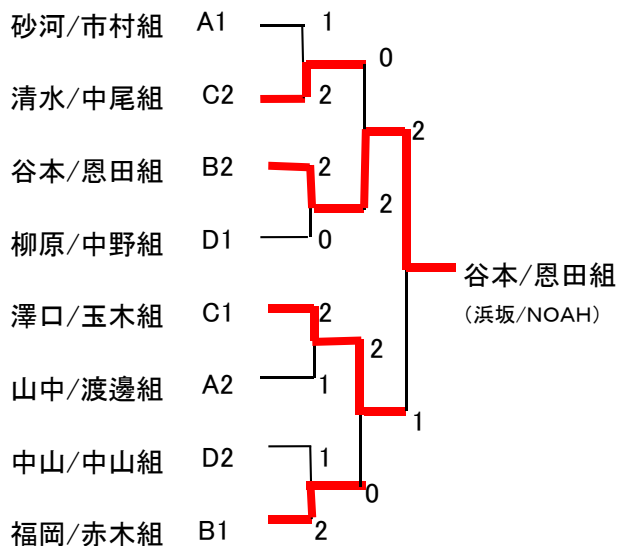

下位決勝トーナメント

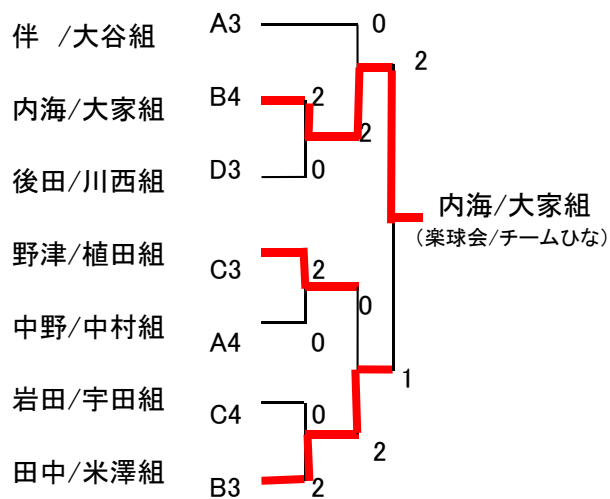

決勝戦		
谷本	5—11	澤口
恩田 ②	13—11	① 玉木
	11— 8	

決勝戦		
内海	12—10	田中
大家 ②	6—11	① 米澤
	11— 6	

⑩120歳以上の部（混合ダブルス）

			①	②	③	④	⑤	勝	負	得点	順位
①	谷口 則夫 矢田 邦子	水曜クラブ 浜坂		2-0	2-1	1-2	2-0	3	1	7	①
②	松森 秀夫 石本 久美子	K&N 碧空	0-2		0-2	2-1	1-2	1	3	5	5
③	石賀 隆 古澤 彰子	倉吉ベテラン会	1-2	2-0		2-0	2-0	3	1	7	②
④	安藤 節朗 戸崎 美智世	倉吉ベテラン会	2-1	1-2	0-2		2-1	2	2	6	③
⑤	山根 正輝 浜田 登喜子	末垣卓球同好会 サクラブ	0-2	2-1	0-2	1-2		1	3	5	4

1位：谷本/矢田組（水曜クラブ/浜坂）

2位：石賀/古澤組（倉吉ベテラン会）

3位：安藤/戸崎組（倉吉ベテラン会）

⑪130 歳以上の部 (混合ダブルス)

A 組			①	②	③	④	勝	負	得点	順位
①	福田/山口組	水曜クラブ	/	2-0	2-0	2-0	3	0	6	1
②	網澤/谷口組	K&N/碧空	0-2	/	0-2	0-2	0	3	3	4
③	樋口/岡崎組	裕球会	0-2	2-0	/	0-2	1	2	4	3
④	松本/溝上組	ラーズ Q さつき	0-2	2-0	2-0	/	2	1	5	2

B 組			①	②	③	勝	負	得点	順位
①	木下/市原組	水曜クラブ	/	2-0	2-0	2	0	4	1
②	安本/牧原組	裕球会	0-2	/	2-0	1	1	3	2
③	横山/田中組	ラーズ Q さつき	0-2	0-2	/	0	2	2	3

C 組			①	②	③	勝	負	得点	順位
①	朝倉/井勢組	裕球会	/	2-0	2-0	2	0	4	1
②	阿武/木下組	ラーズ Q さつき	0-2	/	2-1	1	1	3	2
③	会見/米原組	倉吉ベテラン会	0-2	1-2	/	0	2	2	3

上位決勝トーナメント

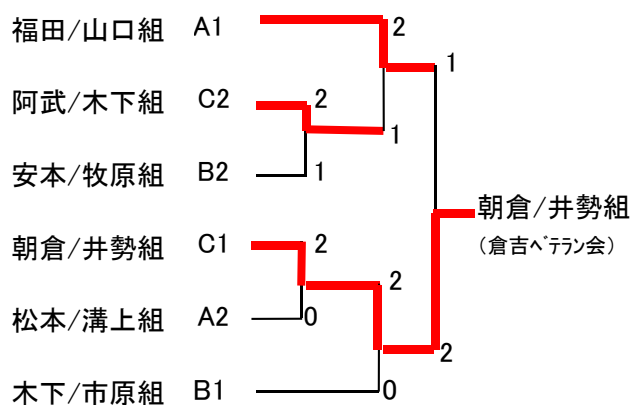

下位決勝トーナメント

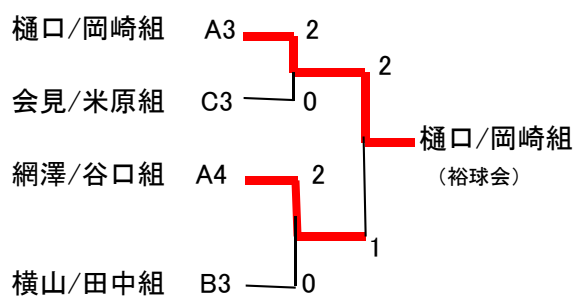

決勝戦		
朝倉	11— 7	福田
井勢	9—11	山口
②	11— 4	①

決勝戦		
樋口	6—11	網澤
岡崎	11— 4	谷口
②	13—12	①

⑫140 歳以上の部 (混合ダブルス)

A 組			①	②	③	④	勝	負	得点	順位
①	原 /内田組	米子ベテラン会		2-0	2-0	2-0	3	0	6	1
②	山岡/田中組	賀露/さざんか	0-2		2-0	0-2	1	2	4	3
③	松村/山崎組	伯耆クラブ/卓心会	0-2	0-2		1-2	0	3	3	4
④	福田/福田組	ラーズ Q さつき	0-2	2-0	2-1		2	1	5	2

B 組			①	②	③	勝	負	得点	順位
①	山田/高井組	倉吉ベテラン会		2-0	2-0	2	0	4	1
②	若林/谷本組	末垣卓球同好会/まどか	0-2		2-0	1	1	3	2
③	長尾/池本組	卓心会/たんぽぽ	0-2	0-2		0	2	0	3

上位決勝トーナメント

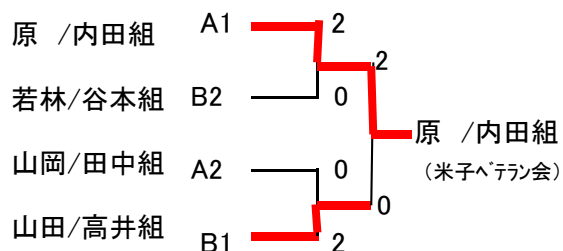

下位決勝トーナメント

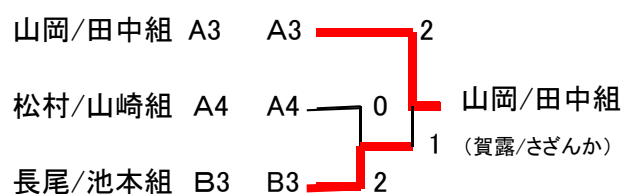

決勝戦			
原	11	9	山田
内田	②	11	0 高井

決勝戦			
山岡	5	11	長尾
田中	②	11	① 池本
		11	5