

2022年度
第70回鳥取県卓球選手権大会(一般の部)

(記録)

2022年12月10日(土)・11日(日)
倉吉体育文化会館

男子シングルス

1	山添良太	(城卓隊)							日置拓人	(王子製紙米子)	47
2	服部新太	(米子高専)	1						都宮悠生	(啐啄道場)	48
3	福田洋也	(鳥取東高校)		0					尾崎 翔	(青谷高校)	49
4	山本大翔	(倉吉北高校)							坂口 遼	(MTC鳥取)	50
5	浜田開世	(個人)			0				渡邊絢仁	(米子松蔭高校)	51
6	松森柊翔	(鳥取工業高校)		0	0				仲田朔野	(米子高専)	52
7	加川雄太	(MTC鳥取)	0						前田悠輝	(エンゲージ)	53
8	渡邊航史郎	(社スポーツ少年団)							山田喜心	(倉吉北高校)	54
9	近藤 空	(鳥取敬愛高校)		0					西村天翔	(鳥取敬愛高校)	55
10	小蔵凌大	(八頭高校)		0					森下真也	(卓西会)	56
11	小澤亮太	(米子松蔭高校)							宇田川心之輔	(鳥取大学)	57
12	田中陽大	(MTC鳥取)				2			岡本悠希	(社スポーツ少年団)	58
13	乾 幸人	(鳥取敬愛高校)		キ					森田大稀	(鳥取敬愛高校)	59
14	後藤琉心	(八頭高校)		キ					大杉洸輝	(鳥取東高校)	60
15	安養寺悠真	(鳥取市役所)		0					梅田正人	(米子高専)	61
16	坪倉悠月	(米子松蔭高校)							太田昊希	(八頭高校)	62
17	佐賀亮太	(鳥取大学)			1				澤口和也	(城卓隊)	63
18	高岸柚冬	(鳥取敬愛高校)							前田文汰	(MTC鳥取)	64
19	石橋成人	(湖東中学校)		0					江口晃生	(鳥取敬愛高校)	65
20	山崎 鷺	(倉吉北高校)		0					谷田壺成	(倉吉北高校)	66
21	日高優翔	(啐啄道場)							間屋口大智	(啐啄道場)	67
22	田中涉夢	(米子松蔭高校)		0					村上友春	(青翔開智)	68
23	西川 翼	(鳥取敬愛クラブ)				2			新開大志	(米子松蔭高校)	69
24	小谷 駿	(啐啄道場)		キ					渡邊翔三郎	(久米中学校)	70
25	浦川悠仁	(社スポーツ少年団)			0				浦林丈人	(米子高専)	71
26	岩本昇太	(米子高専)		0					廣野晶紀	(鳥取敬愛高校)	72
27	前田陸大	(鳥取敬愛高校)				1			足立知乃進	(原田卓球)	73
28	宮根琉雅	(湖東中学校)		0					福本誠人	(米子松蔭高校)	74
29	来家 大	(米子球友会)			0				斎尾 旺	(鳥取敬愛クラブ)	75
30	世古簾士	(MTC鳥取)			0				清水陽平	(エンゲージ)	76
31	徳田知之	(倉吉北高校)		0					三浦貴文	(倉吉北高校)	77
32	山下広雅	(八頭高校)		0					熊田陽斗	(八頭高校)	78
33	園山健太	(原田卓球)							中村明夢	(米子松蔭高校)	79
34	安達湧登	(米子松蔭高校)		キ					米田一輝	(MTC鳥取)	80
35	中田博文	(A O Y A)			1				竹本伊織	(鳥取敬愛高校)	81
36	與 純輝	(鳥取敬愛高校)							古曳勇人	(啐啄道場)	82
37	西村和丸	(青翔開智)		0					藤本康紘	(フジモト卓球クラブ)	83
38	佐伯龍之介	(米子松蔭高校)			0				福田拓実	(MTC鳥取)	84
39	辻野功人	(米子高専)		0					邑橋祐樹	(鳥取大学)	85
40	中原大地	(エンゲージ)							下田一成	(鳥取敬愛高校)	86
41	岡村蒼大	(八頭高校)			1				大場真ノ助	(湖東中学校)	87
42	林 大智	(鳥取大学)							中田大翔	(A O Y A)	88
43	伊藤徹平	(倉吉北高校)		0					岡崎開飛	(米子松蔭高校)	89
44	今井一步	(鳥取敬愛高校)		1	2				清水竣斗	(八頭高校)	90
45	大野潤平	(城卓隊)							宮本真央	(米子高専)	91
46	石塚智大	(フジモト卓球クラブ)							伊藤 陸	(個人)	92

女子シングルス

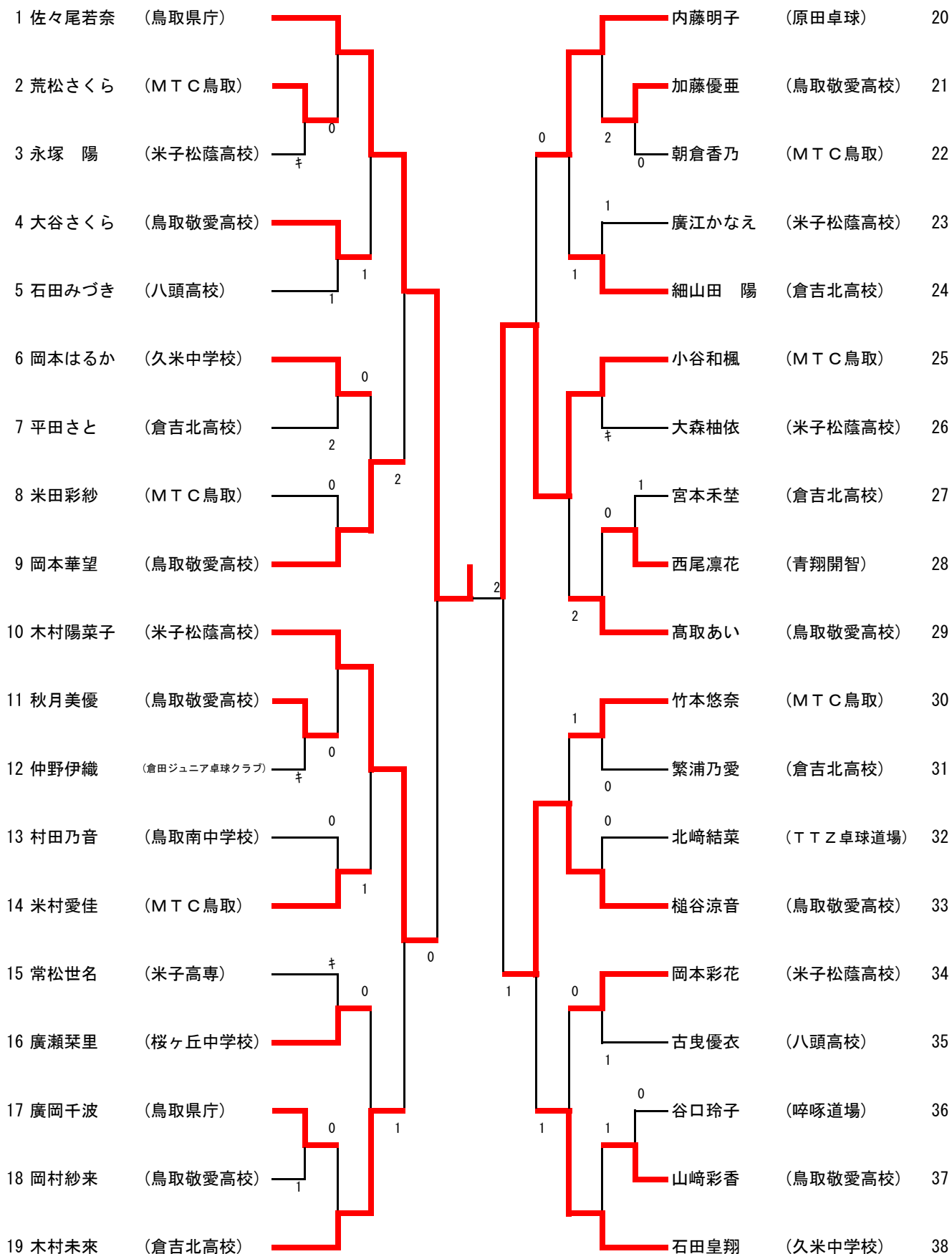

男子ダブルス

1	園山健太 西川 翼	(原田卓球) (鳥取敬愛クラブ)		日置拓人 米川奈央也	(王子製紙米子) (福生クラブ)	25
2	加川雄太 米田一輝	(MTC鳥取)	0	伊藤卓朗 中村 勝	(CAMELS)	26
3	宮本真央 浦林文人	(米子高専)	0	山崎 鷲 徳田知之	(倉吉北高校)	27
4	松本誠樹 三島 真	(倉吉卓球クラブ)	キ	坂口 遼 世古簾士	(MTC鳥取)	28
5	松森柊翔 松森隆行	(鳥取工業高校) (鳥取市役所)		今井一步 廣野晶紀	(鳥取敬愛高校)	29
6	谷田吉成 山田喜心	(倉吉北高校)	0	金田祐二 門脇錠二	(あすなろY・C)	30
7	竹本伊織 與 純輝	(鳥取敬愛高校)		宮本直幸 濱田直幸	(CELESTA)	31
8	宇田川心之輔 岡本悠希	(鳥取大学) (社スポーツ少年団)		岩本昇太 河野清尊	(米子高専)	32
9	間屋口大智 都宮悠生	(啜啄道場)	2	渡邊航史郎 浦川悠仁	(社スポーツ少年団)	33
10	岡崎開飛 佐伯龍之介	(米子松蔭高校)	1	近藤 空 高岸柚冬	(鳥取敬愛高校)	34
11	野田和也 森田崇夫	(Aozora)	0	福本誠人 安達湧登	(米子松蔭高校)	35
12	松浪修二 門脇 功	(あすなろY・C)	1	古曳勇人 日高優翔	(啜啄道場)	36
13	澤口和也 大野潤平	(城卓隊)	2	新開大志 坪倉悠月	(米子松蔭高校)	37
14	中田博文 中田大翔	(AOYA)	2	前田悠輝 中原大地	(エンゲージ)	38
15	田中涉夢 中村明夢	(米子松蔭高校)	0	木原順一 半田崇浩	(Enjoy)	39
16	下田一成 森田大稀	(鳥取敬愛高校)	1	池田雄哉 石塚智大	(倉吉北高教員) (フジモト卓球クラブ)	40
17	尾崎 翔 清水陽平	(青谷高校) (エンゲージ)	2	佐賀亮太 林 大智	(鳥取大学)	41
18	仲田朔野 辻野功人	(米子高専)	0	山本大翔 伊藤徹平	(倉吉北高校)	42
19	前田文汰 福田拓実	(MTC鳥取)	0	山添良太 山本大貴	(城卓隊) (岩美クラブ)	43
20	前田陸大 西村天翔	(鳥取敬愛高校)	0	乾 幸人 江口晃生	(鳥取敬愛高校)	44
21	熊田陽斗 岡村蒼大	(八頭高校)	0	梅田正人 服部新太	(米子高専)	45
22	大場真ノ助 石橋成人	(湖東中学校)	0	岡田侑也 安養寺悠真	(鳥取市役所)	46
23	盛田哲史 松谷 勝	(Enjoy)	0	小蔵凌大 太田昊希	(八頭高校)	47
24	伊藤 陸 藤本康紘	(個人) (フジモト卓球クラブ)	1	田中陽大 渡邊翔二郎	(MTC鳥取) (久米中学校)	48

女子ダブルス

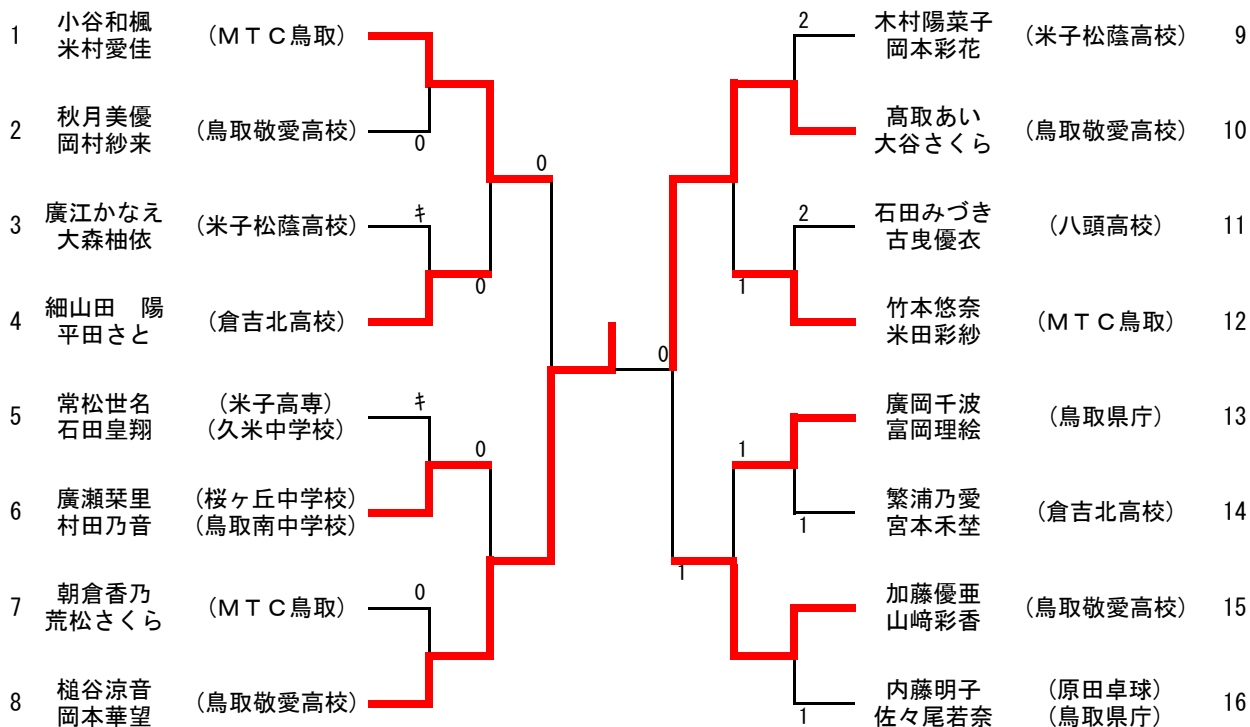

男子30代・50代シングルス

	①	②	③	④	⑤	勝敗	勝率	順位	
① 野田和也 Aozora		3 - 2	0 - 3	2 - 3	3 - 0	1 - 1		2	30
② 盛田哲史 Enjoy	2 - 3		0 - 3	3 - 0	3 - 0	1 - 0		1	50
③ 岡田侑也 鳥取市役所	3 - 0	3 - 0		1 - 3	3 - 0	2 - 0		1	30
④ 中原貴司 倉吉卓球クラブ	3 - 2	0 - 3	3 - 1		3 - 0	0 - 1		2	50
⑤ 森田崇夫 Aozora	0 - 3	0 - 3	0 - 3	0 - 3		0 - 2		3	30

男子40代シングルス

1組	①	②	③	④	勝敗	勝率	順位
① 濱田直幸 CELESTA		3 - 0	3 - 1	3 - 0	3 - 0		1
② 伊藤卓朗 CAMELS	0 - 3		1 - 3	3 - 0	1 - 2		3
③ 深田広和 卓西会	1 - 3	3 - 1		3 - 2	2 - 1		2
④ 松森隆行 鳥取市役所	0 - 3	0 - 3	2 - 3		0 - 3		4

2組	①	②	③	④	⑤	勝敗	勝率	順位
① 宮本直幸 CELESTA		-	-	3 - 0	3 - 0	2 - 0		1
② 中村哲也 津ノ井ZZZ	-		-	-	-	-		
③ 松本誠樹 倉吉卓球クラブ	-	-		-	-	-		
④ 木原順一 Enjoy	0 - 3	0 - 0	0 - 0		3 - 0	1 - 1		2
⑤ 米田健一郎 八頭高OB	0 - 3	0 - 0	0 - 0	0 - 3		0 - 2		3



男子60代シングルス

1組	①	②	③	④	⑤	勝敗	勝率	順位
① 門脇 功 あすなろY・C		3 - 1	3 - 0	3 - 0	3 - 0	4 - 0		1
② 西川靖人 岩美クラブ	1 - 3		0 - 3	3 - 0	3 - 2	2 - 2		3
③ 松浪修二 あすなろY・C	0 - 3	3 - 0		0 - 3	3 - 0	2 - 2		2
④ 三島 真 倉吉卓球クラブ	0 - 3	0 - 3	3 - 0		1 - 3	0 - 4		5
⑤ 角田浩紀 あすなろY・C	0 - 3	2 - 3	0 - 3	3 - 1		1 - 3		4

2組	①	②	③	④	⑤	勝敗	勝率	順位
① 金田祐二 あすなろY・C		3 - 1	2 - 3	3 - 0	3 - 2	3 - 1	93/92	2
② 松谷 勝 Enjoy	1 - 3		0 - 3	3 - 1	0 - 3	1 - 3		4
③ 坂根康之 倉吉卓球クラブ	3 - 2	3 - 0		3 - 0	2 - 3	3 - 1	89/93	3
④ 川上浩一 尚徳クラブ	0 - 3	1 - 3	0 - 3		1 - 3	0 - 4		5
⑤ 門脇錠二 あすなろY・C	2 - 3	3 - 0	3 - 2	3 - 1		3 - 1	94/91	1

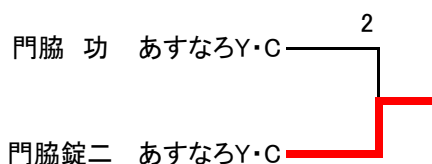

【男子シングルス 決勝】

伊藤陸 (個人)	3	6	—	11	2	與純輝 (鳥取敬愛高校)
		10	—	12		
		11	—	5		
		13	—	11		
		11	—	9		

【女子シングルス 決勝】

佐々尾若奈 (鳥取県庁)	3	6	—	11	2	小谷和楓 (MTC鳥取)
		11	—	6		
		9	—	11		
		11	—	7		
		11	—	1		

【男子ダブルス 決勝】

新開大志 坪倉悠月 (米子松蔭高校)	3	8	—	11	2	竹本伊織 與 純輝 (鳥取敬愛高校)
		9	—	11		
		13	—	11		
		11	—	8		
		11	—	6		

【女子ダブルス 決勝】

槌谷涼音 岡本華美 (鳥取敬愛高校)	3	17	—	15	0	高取あい 大谷さくら (鳥取敬愛高校)
		11	—	6		
		11	—	5		
		—	—	—		
		—	—	—		

団体男子(伊勢渾一杯)

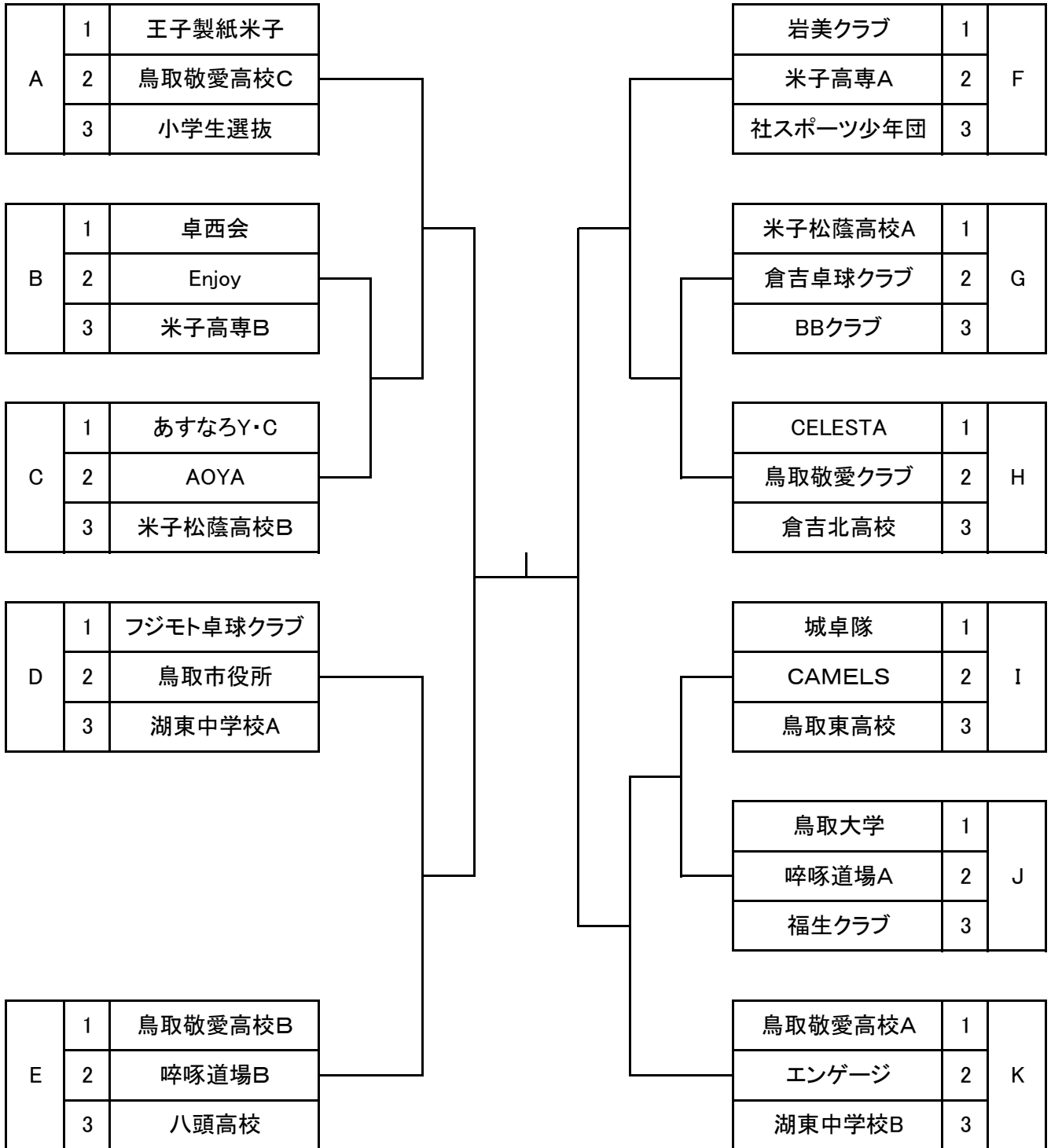

団体女子(伊勢淳一杯)

A	1	鳥取敬愛高校A
	2	啐啄道場
	3	桜ヶ丘中学校

B	1	鳥取敬愛高校B
	2	原田卓球
	3	倉吉西高校
	4	社スポーツ少年団

C	1	倉吉北高校
	2	小学生選抜
	3	米子松蔭高校
	4	MTC鳥取

男子予選リーグ

Aリーグ		①	②	③	勝 - 負	勝率	順位
①	王子製紙米子		3 - 0	3 - 0	2 - 0	/	1
②	鳥取敬愛高校C	0 - 3		3 - 2	1 - 1	/	2
③	小学生選抜	0 - 3	2 - 3		0 - 2	/	3

Bリーグ		①	②	③	勝 - 負	勝率	順位
①	卓西会		0 - 3	3 - 1	1 - 1	/	2
②	Enjoy	3 - 0		3 - 0	2 - 0	/	1
③	米子高専B	1 - 3	0 - 3		0 - 2	/	3

Cリーグ		①	②	③	勝 - 負	勝率	順位
①	あすなろY・C		3 - 0	3 - 0	2 - 0	/	1
②	AOYA	0 - 3		3 - 0	1 - 1	/	2
③	米子松蔭高校B	0 - 3	0 - 3		0 - 2	/	3

Dリーグ		①	②	③	勝 - 負	勝率	順位
①	フジモト卓球クラブ		3 - 0	3 - 0	2 - 0	/	1
②	鳥取市役所	0 - 3		2 - 3	0 - 2	/	3
③	湖東中学校A	0 - 3	3 - 2		1 - 1	/	2

Eリーグ		①	②	③	勝 - 負	勝率	順位
①	鳥取敬愛高校B		0 - 3	3 - 2	1 - 1	/	2
②	啍啄道場B	3 - 0		3 - 0	2 - 0	/	1
③	八頭高校	2 - 3	0 - 3		0 - 2	/	3

Fリーグ		①	②	③	勝 - 負	勝率	順位
①	岩美クラブ		3 - 0	3 - 0	2 - 0	/	1
②	米子高専A	0 - 3		1 - 3	0 - 2	/	3
③	社スポーツ少年団	0 - 3	3 - 1		1 - 1	/	2

Gリーグ		①	②	③	勝 - 負	勝率	順位
①	米子松蔭高校A		3 - 2	3 - 0	2 - 0	/	1
②	倉吉卓球クラブ	2 - 3		3 - 1	1 - 1	/	2
③	BBクラブ	0 - 3	1 - 3		0 - 2	/	3

Hリーグ		①	②	③	勝 - 負	勝率	順位
①	CELESTA		0 - 3	3 - 2	1 - 1	/	2
②	鳥取敬愛クラブ	3 - 0		3 - 0	2 - 0	/	1
③	倉吉北高校	2 - 3	0 - 3		0 - 2	/	3

Iリーグ		①	②	③	勝 - 負	勝率	順位
①	城卓隊		3 - 0	3 - 0	2 - 0	/	1
②	CAMELS	0 - 3		3 - 0	1 - 1	/	2
③	鳥取東高校	0 - 3	0 - 3		0 - 2	/	3

Jリーグ		①	②	③	勝 - 負	勝率	順位
①	鳥取大学		3 - 1	0 - 3	1 - 1	/	1
②	啗啄道場A	1 - 3		0 - 3	0 - 2	/	3
③	福生クラブ	3 - 0	3 - 0		2 - 0	/	2

Kリーグ		①	②	③	勝 - 負	勝率	順位
①	鳥取敬愛高校A		3 - 1	3 - 0	2 - 0	/	1
②	エンゲージ	1 - 3		3 - 0	1 - 1	/	2
③	湖東中学校B	0 - 3	0 - 3		0 - 2	/	3

男子団体 (1位トーナメント)

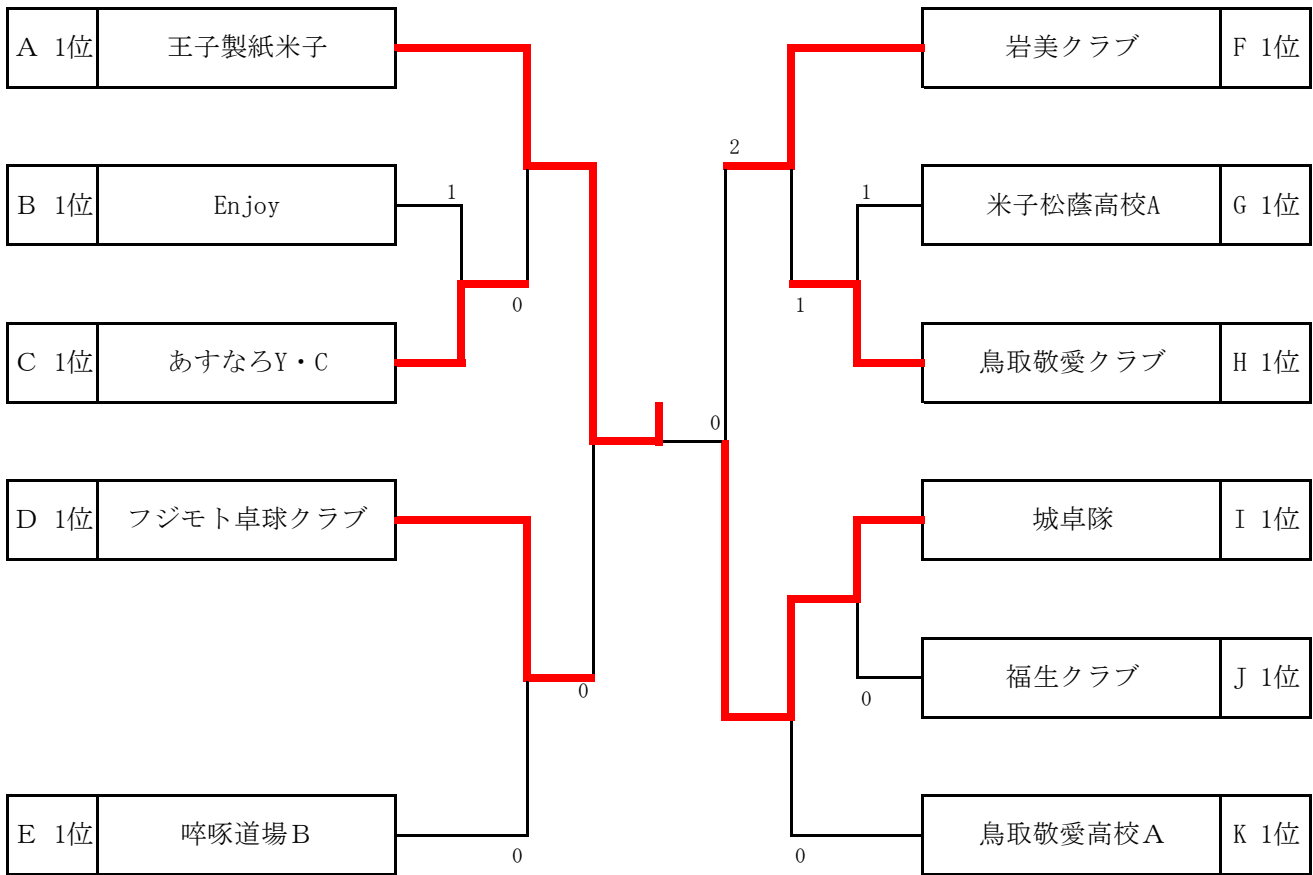

男子団体 (2位トーナメント)

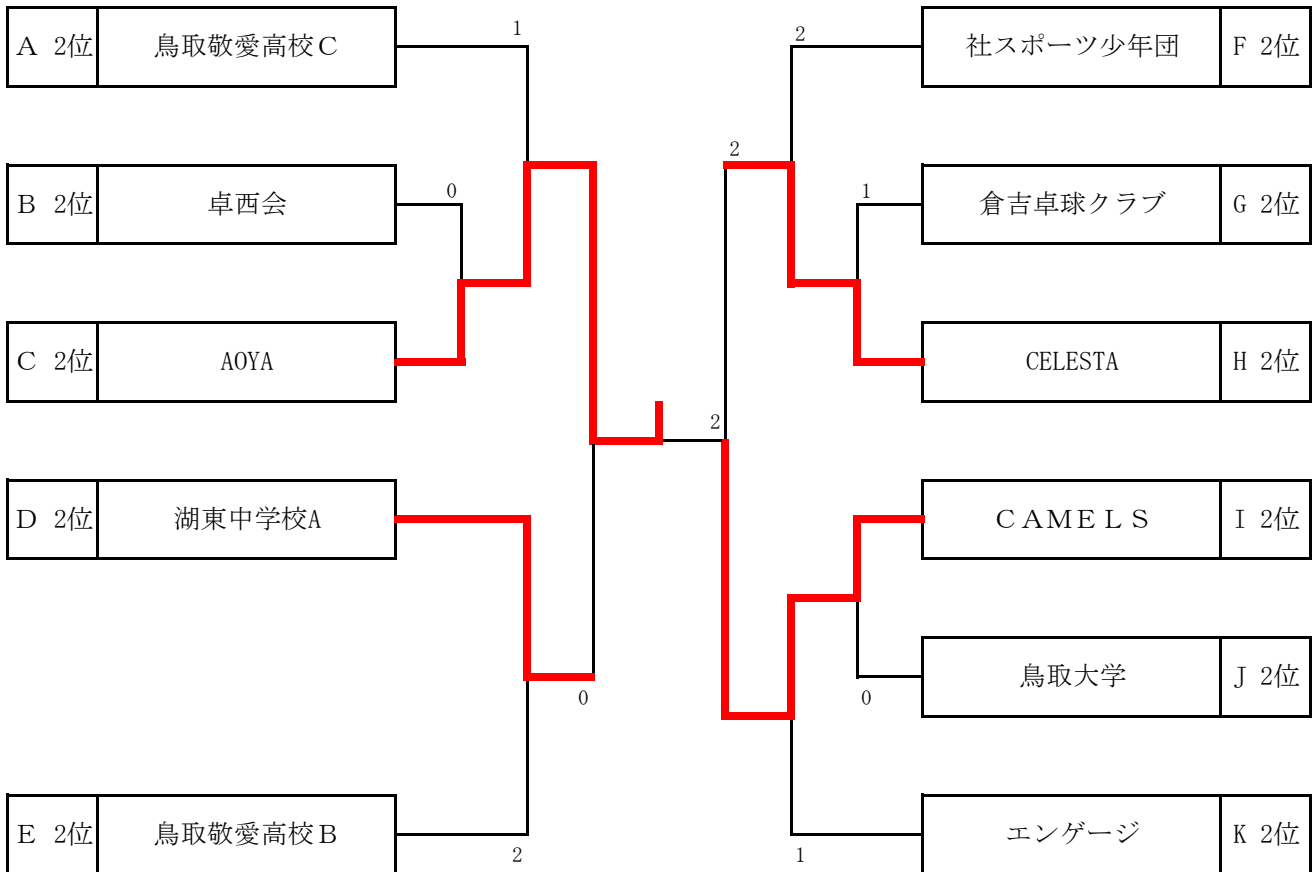

男子団体 (3位トーナメント)

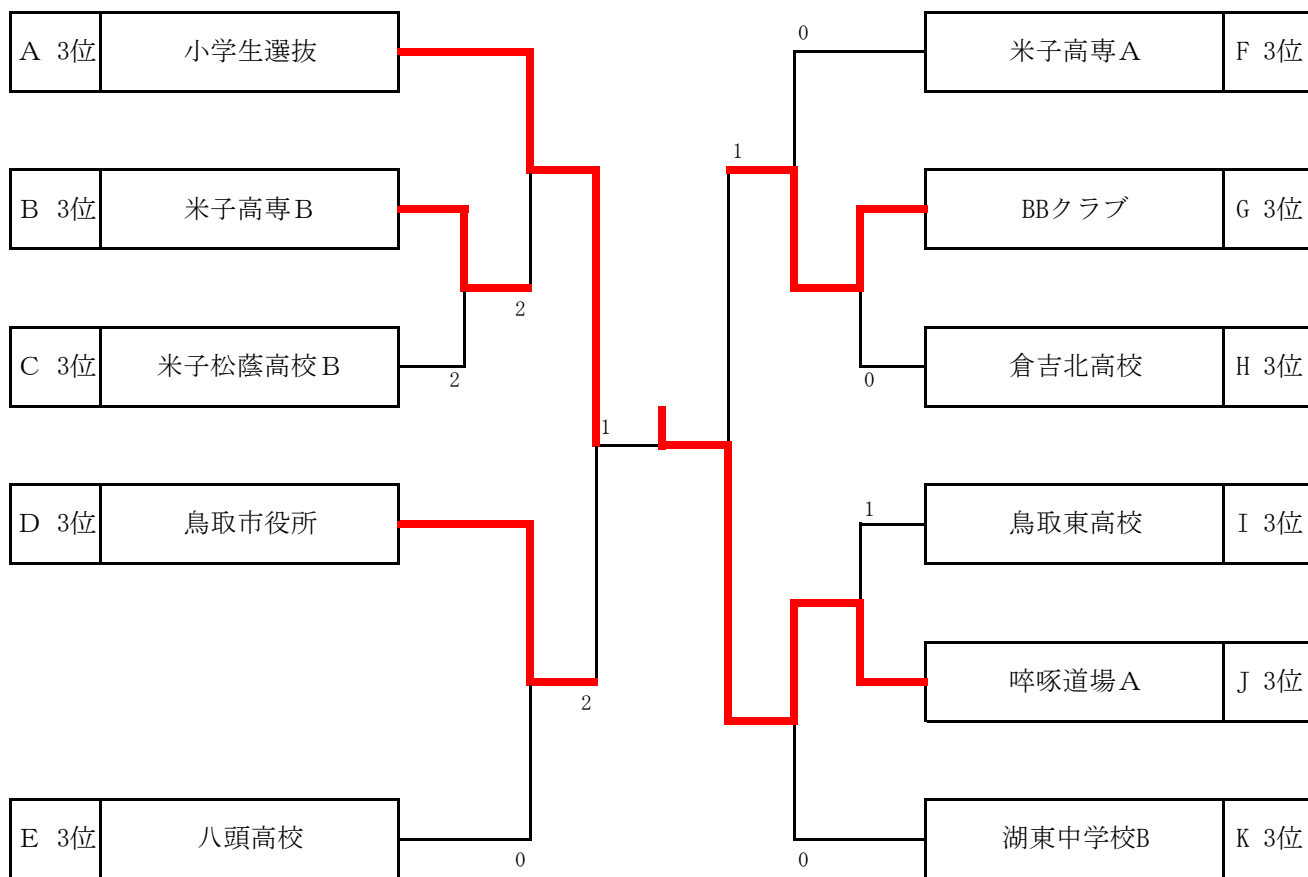

女子予選リーグ

Aリーグ		①	②	③	勝 - 負	勝率	順位
①	鳥取敬愛高校A		3 - 0	3 - 0	2 - 0	/	1
②	啗啄道場	0 - 3		2 - 3	0 - 2	/	3
③	桜ヶ丘中学校	0 - 3	3 - 2		1 - 1	/	2

Bリーグ		①	②	③	④	勝 - 負	勝率	順位
①	鳥取敬愛高校B		3 - 2	3 - 1	3 - 0	3 - 0	/	1
②	原田卓球	2 - 3		1 - 3	3 - 1	1 - 2	/	3
③	倉吉西高校	1 - 3	3 - 1		3 - 1	2 - 1	/	2
④	社スポーツ少年団	0 - 3	1 - 3	1 - 3		0 - 3	/	4

Cリーグ		①	②	③	④	勝 - 負	勝率	順位
①	倉吉北高校		3 - 0	1 - 3	0 - 3	1 - 2	/	3
②	小学生選抜	0 - 3		1 - 3	1 - 3	0 - 3	/	4
③	米子松蔭高校	3 - 1	3 - 1		1 - 3	2 - 1	/	2
④	MTC鳥取	3 - 0	3 - 1	3 - 1		3 - 0	/	1

女子団体

1位リーグ		①	②	③	勝 - 負	勝率	順位
①	鳥取敬愛高校A		3 - 0	1 - 3	1 - 1	/	2
②	鳥取敬愛高校B	0 - 3		1 - 3	0 - 2	/	3
③	MTC鳥取	3 - 1	3 - 1		2 - 0	/	1

2位リーグ		①	②	③	勝 - 負	勝率	順位
①	桜ヶ丘中学校		2 - 3	1 - 3	0 - 2	/	3
②	倉吉西高校	3 - 2		0 - 3	1 - 1	/	2
③	米子松蔭高校	3 - 1	3 - 0		2 - 0	/	1

3・4位トーナメント

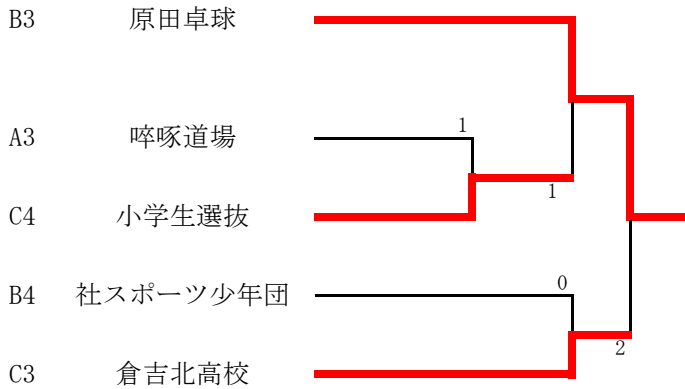

1位リーグ決勝

チーム	MTC鳥取
1	米村愛佳 小谷和楓
2	米田彩紗
3	小谷和楓
4	米村愛佳
5	荒松さくら

3	11	11	9	16
2	11	5	12	11
3	11	4	11	11
3	9	11	11	11

鳥取敬愛高校A	チーム
榎谷涼音 岡本華望	1
高取あい	2
大谷さくら	3
岡本華望	4
榎谷涼音	5

1
3
1
1

2位リーグ決勝

チーム	米子松蔭高校
1	木村陽菜子 岡本彩花
2	-
3	木村陽菜子
4	廣江かなえ
5	岡本彩花

3	4	11	11	12
3	11	11	14	11
3	11	11	11	

倉吉西高校	チーム
柴山夢奈 中本緋美	1
-	2
中本緋美	3
池田帆南	4
柴山夢奈	5

1
0
0

3・4位トーナメント決勝

チーム	原田卓球
1	梶田 未来 内藤 明子
2	
3	梶田 未来
4	山本 心都
5	内藤 明子

	3	—	2
	3	—	11
	11	—	8
1	11	—	13
	15	—	17
	—	—	—
	—	—	—
W/L	—	—	—
	—	—	—
	11	—	8
	6	—	11
3	11	—	6
	12	—	10
	—	—	—
	10	—	12
	11	—	3
3	11	—	6
	13	—	11
	—	—	—
	11	—	6
	11	—	6
3	11	—	8
	—	—	—
	—	—	—

倉吉北高校	チーム
木村 未来 細山田 陽	1
繁浦 乃愛	2
細山田 陽	3
平田 さと	4
木村 未来	5