

第74回中国卓球選手権大会
鳥取県予選会

(記録)

2022年5月8日(日)

米子市民体育館

男子シングルス

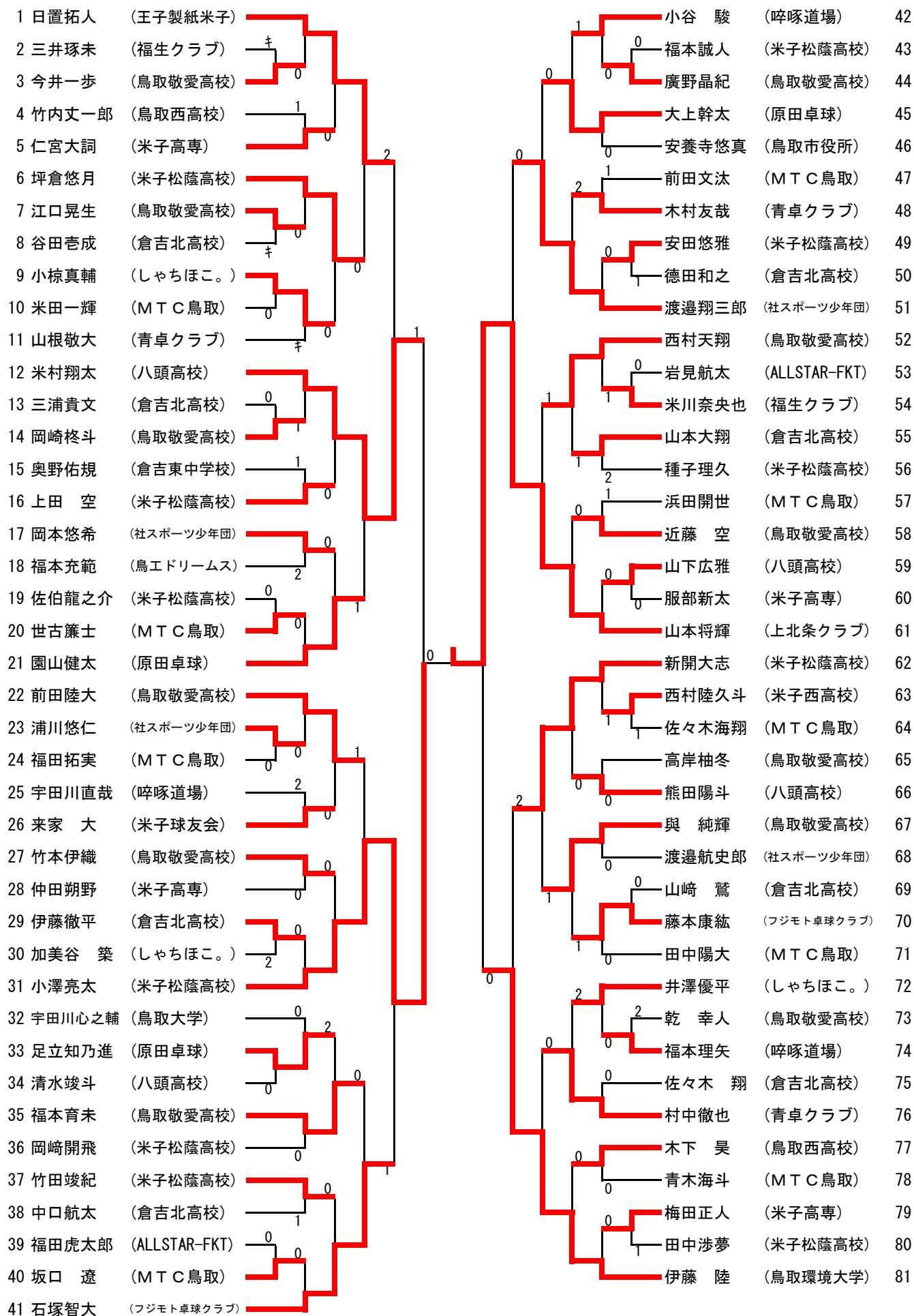

女子シングルス

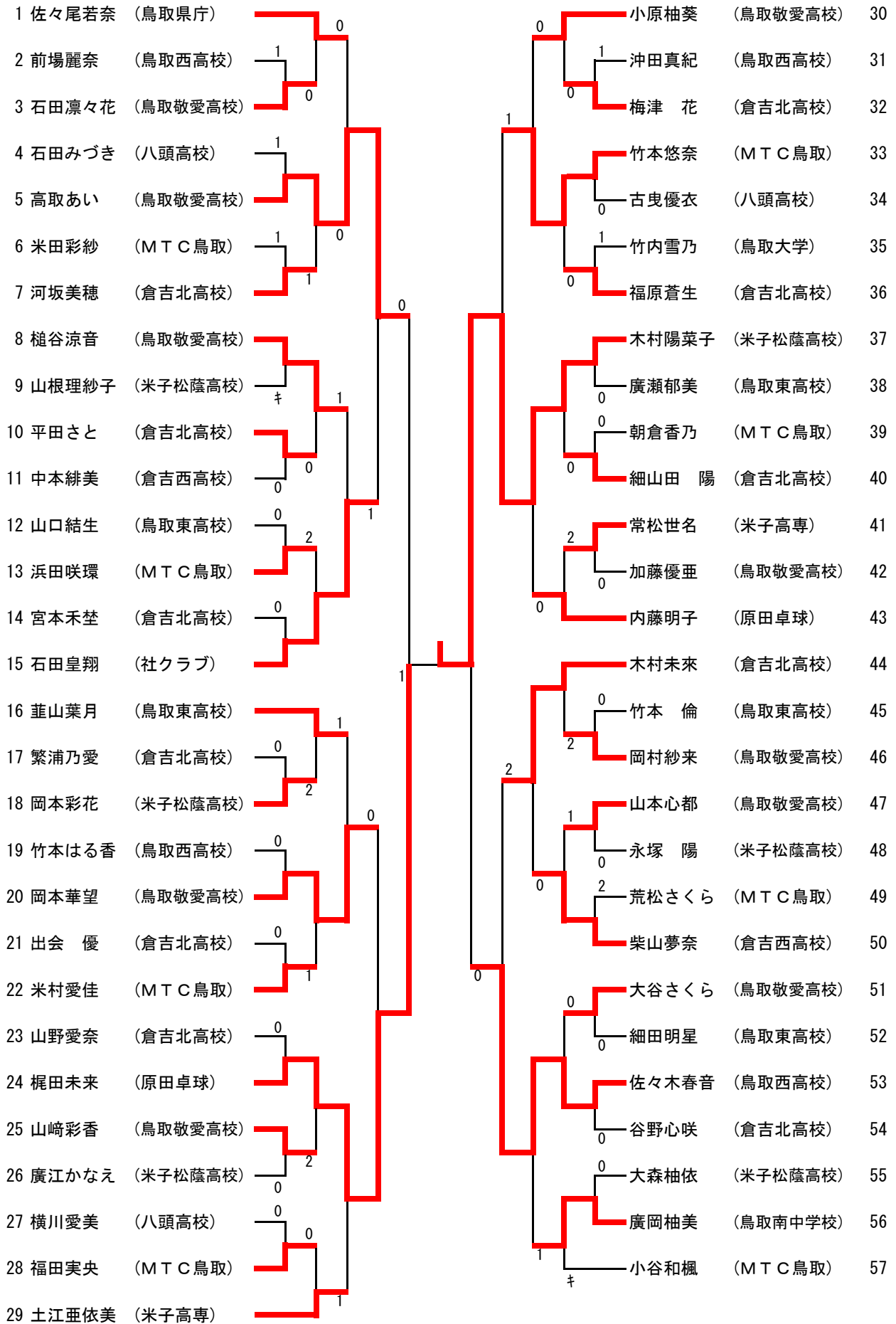

男子ダブルス

| | | | | | | | | |
|----|----------------|-------------------------|---|---|---|---------------|-------------------------|----|
| 1 | 前田陸大 西村天翔 | (鳥取敬愛高校) | | | | 米川奈央也 日置拓人 | (福生クラブ) (王子製紙米子) | 22 |
| 2 | 福田拓実 米田一輝 | (MTC鳥取) | 0 | | | 渡邊航史郎 浦川悠仁 | (社スポーツ少年団) | 23 |
| 3 | 石場真一 福本充範 | (因幡T.T.C.) (鳥エドリームス) | 2 | 0 | | 梅田正人 服部新太 | (米子高専) | 24 |
| 4 | 野藤 浩 網川邦彦 | (城卓隊) | キ | 0 | | 今井一步 廣野晶紀 | (鳥取敬愛高校) | 25 |
| 5 | 仁宮大詞 仲田朔野 | (米子高専) | | 0 | | 種子理久 岡崎開飛 | (米子松蔭高校) | 26 |
| 6 | 米村翔太 田中良平 | (八頭高校) | | 0 | 0 | 澤口和也 大野潤平 | (城卓隊) | 27 |
| 7 | 乾 幸人 江口晃生 | (鳥取敬愛高校) | | 0 | | 遠藤友織 林原 武 | (クラブK) | 28 |
| 8 | 中口航太 谷田壱成 | (倉吉北高校) | キ | | | 佐々木海翔 坂口 遼 | (MTC鳥取) | 29 |
| 9 | 青木海斗 世古簾士 | (MTC鳥取) | 1 | | | 山崎 鷲 伊藤徹平 | (倉吉北高校) | 30 |
| 10 | 宇田川心之輔 渡辺 壮 | (鳥取大学) (T-CROWN) | | 1 | | 近藤 空 竹本伊織 | (鳥取敬愛高校) | 31 |
| 11 | 新開大志 坪倉悠月 | (米子松蔭高校) | | 1 | 0 | 與 純輝 高岸袖冬 | (鳥取敬愛高校) | 32 |
| 12 | 園山健太 石塚智大 | (原田卓球) (フジモト卓球クラブ) | | 1 | | 三浦貴文 徳田和之 | (倉吉北高校) | 33 |
| 13 | 岡田侑也 安養寺悠真 | (鳥取市役所) | 1 | | | 上田 空 竹田竣紀 | (米子松蔭高校) | 34 |
| 14 | 村中徹也 木村友哉 | (青卓クラブ) | | 1 | 0 | 井澤優平 小椋真輔 | (しゃちほこ。) | 35 |
| 15 | 前田文汰 浜田開世 | (MTC鳥取) | | 1 | | 藤本康紘 伊藤 陸 | (フジモト卓球クラブ) (鳥取環境大学) | 36 |
| 16 | 福本育未 岡崎柊斗 | (鳥取敬愛高校) | | | | 西川 翼 池田雄哉 | (鳥取敬愛クラブ) (倉吉北高教員) | 37 |
| 17 | 小谷 駿 宇田川直哉 | (啐啄道場) | | 0 | | 清水竣斗 熊田陽斗 | (八頭高校) | 38 |
| 18 | 佐々木 翔 山本大翔 | (倉吉北高校) | | 0 | 1 | 大上幹太 足立知乃進 | (原田卓球) | 39 |
| 19 | 安田悠雅 佐伯龍之介 | (米子松蔭高校) | | 0 | | 田中渉夢 福本誠人 | (米子松蔭高校) | 40 |
| 20 | 吉川雄太 三井琢未 | (クラブK) (福生クラブ) | キ | | | 田中陽大 渡邊翔三郎 | (MTC鳥取) (社スポーツ少年団) | 41 |
| 21 | 山添良太 山本将輝 | (城卓隊) (上北条クラブ) | | | | | | |

女子ダブルス

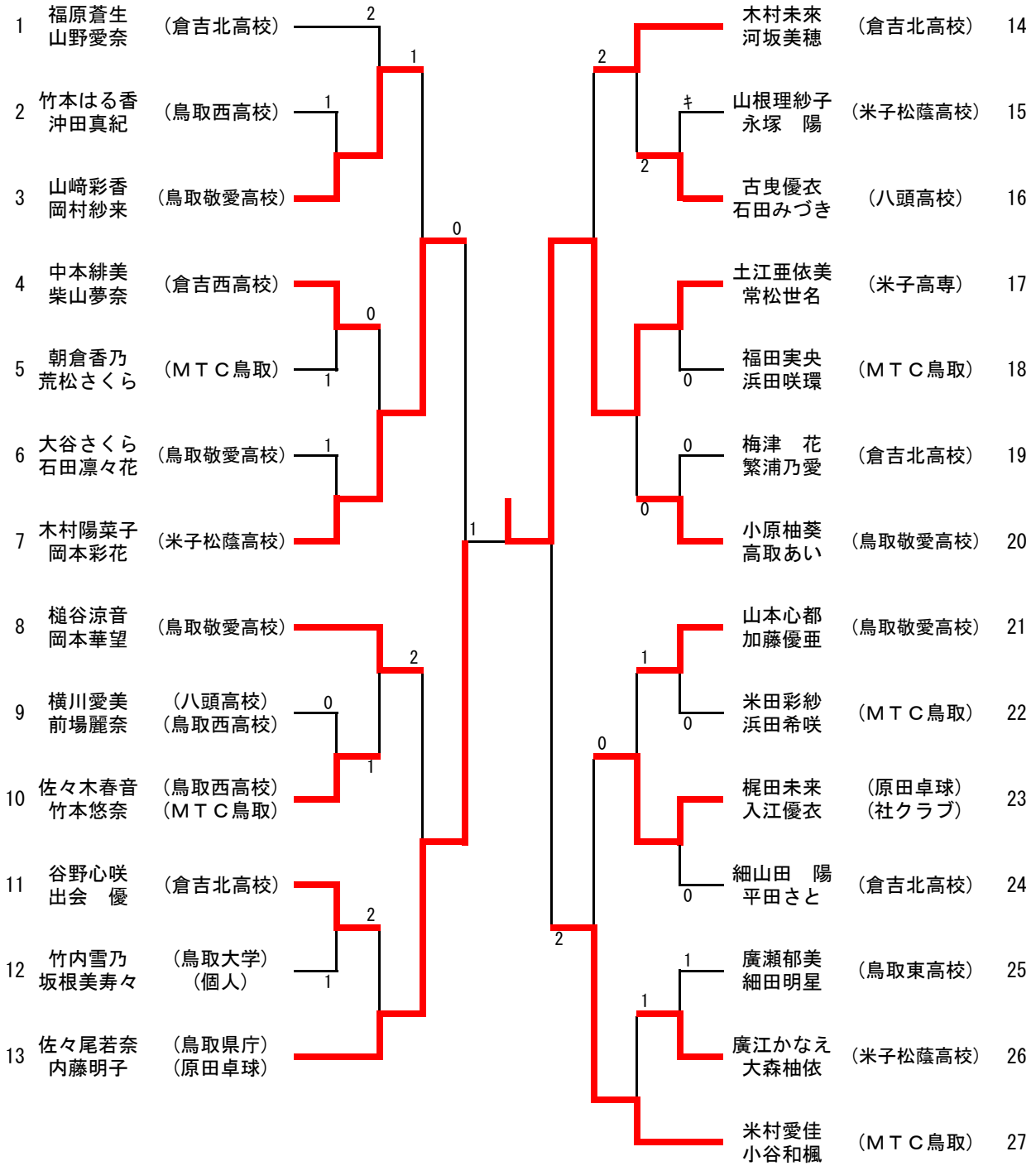

【代表決定戦】

男子ダブルス

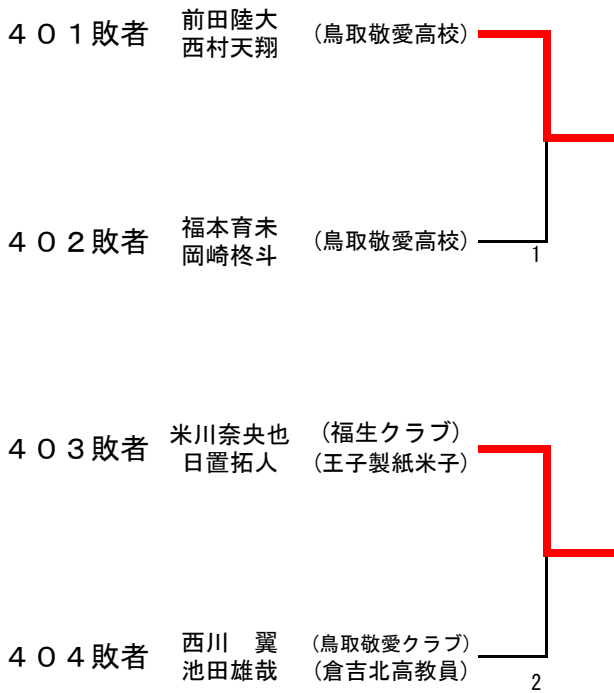

女子ダブルス



男子シングルス

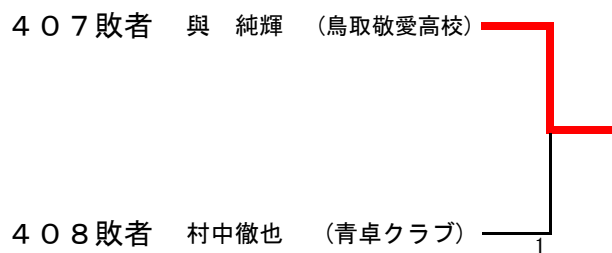
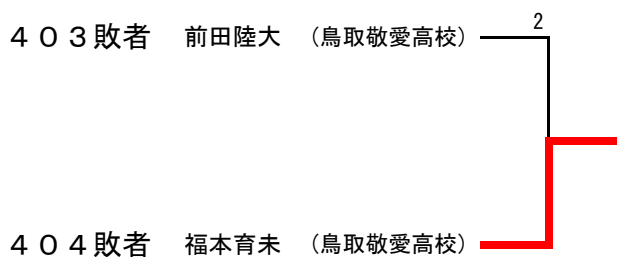
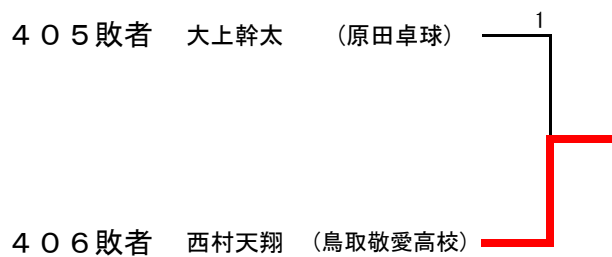
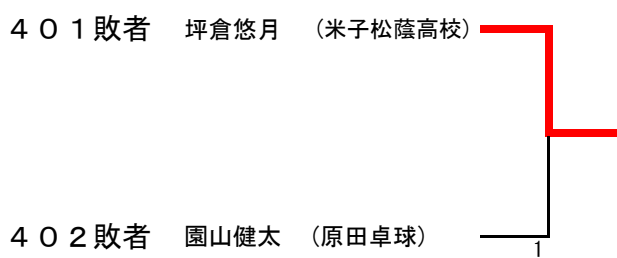

女子シングルス

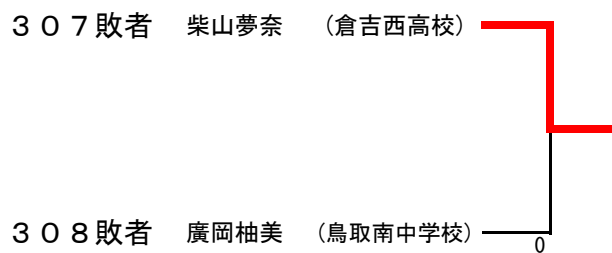
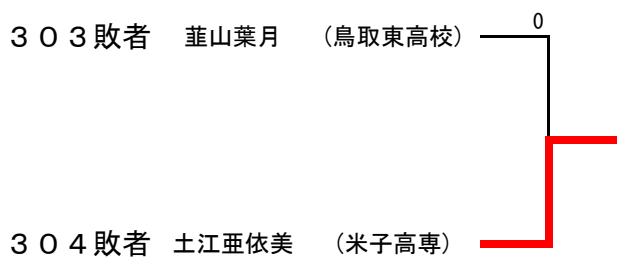
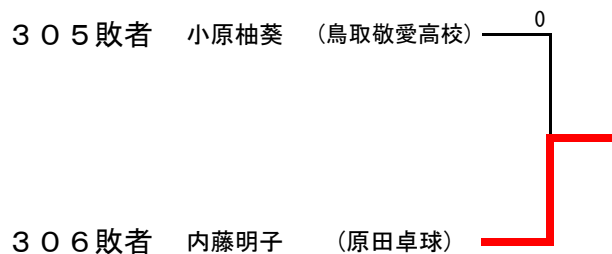
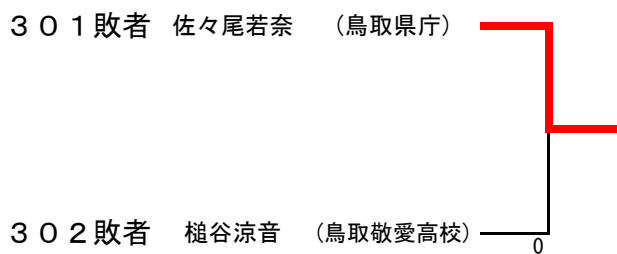

男子30歳代(代表数4)

| 予選Aリーグ | ① | ② | ③ | ④ | ⑤ | 勝敗 | 勝率 | 順位 |
|------------------|-----|-----|-----|-----|-----|-----|----|----|
| ① 中嶋 達也 (王子製紙米子) | | 0-3 | 0-3 | 3-2 | 1-3 | 1-3 | | 4 |
| ② 山添 良太 (城卓隊) | 3-0 | | 1-3 | 3-0 | 3-0 | 3-1 | | 2 |
| ③ 有津 和秀 (福生クラブ) | 3-0 | 3-1 | | 3-1 | 3-1 | 4-0 | | 1 |
| ④ 渡辺 壮 (T-CROWN) | 2-3 | 0-3 | 1-3 | | 1-3 | 0-4 | | 5 |
| ⑤ 吉川 雄太 (クラブK) | 3-1 | 0-3 | 1-3 | 3-1 | | 2-2 | | 3 |

| 予選Bリーグ | ① | ② | ③ | ④ | ⑤ | 勝敗 | 勝率 | 順位 |
|-----------------|-----|-----|-----|-----|-----|-----|----|----|
| ① 澤口 和也 (城卓隊) | | 3-1 | 3-0 | 3-0 | 3-1 | 4-0 | | 1 |
| ② 金光 敦 (東伯クラブ) | 1-3 | | 2-3 | 3-0 | 3-0 | 2-2 | | 3 |
| ③ 岡田 侑也 (鳥取市役所) | 0-3 | 3-2 | | 3-2 | 3-2 | 3-1 | | 2 |
| ④ 森下 真也 (卓西会) | 0-3 | 0-3 | 2-3 | | 0-3 | 0-4 | | 5 |
| ⑤ 大野 潤平 (城卓隊) | 1-3 | 0-3 | 2-3 | 3-0 | | 1-3 | | 4 |

*各リーグの1位は予選通過とし、各リーグの2位と3位で代表決定戦を行う。

1位決定戦

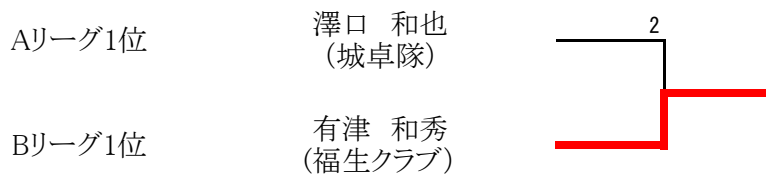

代表決定戦

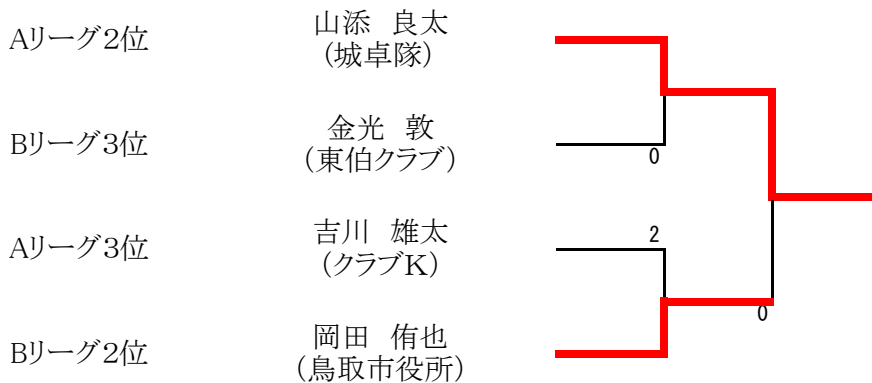

男子40歳代(代表数4)

| Aリーグ | ① | ② | ③ | ④ | 勝敗 | 勝率 | 順位 |
|------------------|-----|-----|-----|---|-----|----|----|
| ① 金坂 義和 (王子製紙米子) | | 2-3 | 3-0 | | 1-1 | | 2 |
| ② 石場 真一 (因幡TTC) | 3-2 | | 3-1 | | 2-0 | | 1 |
| ③ 林原 武 (クラブK) | 0-3 | 1-3 | | | 0-2 | | 3 |
| ④ 米田健一郎 (八頭高OB) | | | | | | | |

| Bリーグ | ① | ② | ③ | ④ | 勝敗 | 勝率 | 順位 |
|------------------|-----|-----|-----|-----|-----|----|----|
| ① 小林 清志 (王子製紙米子) | | 3-1 | 3-2 | 0-3 | 2-1 | | 2 |
| ② 伊藤 卓朗 (CAMELS) | 1-3 | | 1-3 | 0-3 | 0-3 | | 4 |
| ③ 遠藤 友織 (クラブK) | 2-3 | 3-1 | | 1-3 | 1-2 | | 3 |
| ④ 国広 純一 (王子製紙米子) | 3-0 | 3-0 | 3-1 | | 3-0 | | 1 |

* 各リーグの1位は予選通過とし、各リーグの2位と3位で代表決定戦を行う。

1位決定戦

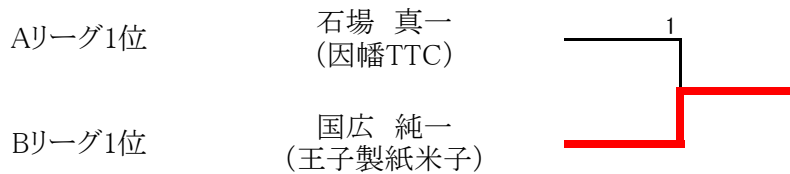

代表決定戦

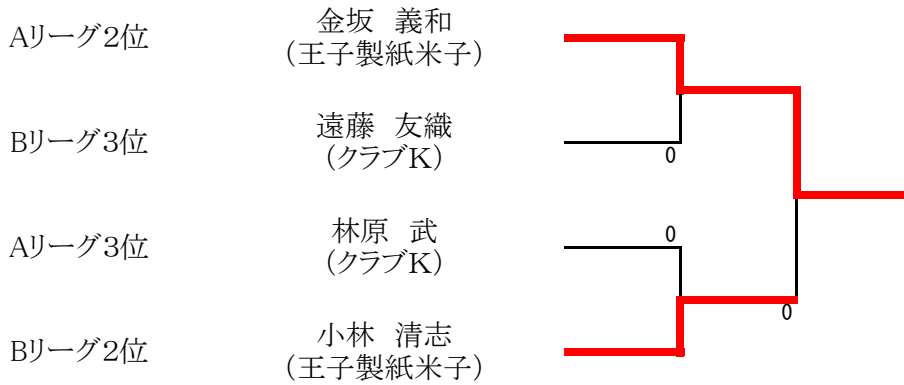

男子50歳代(代表数4)

| Aリーグ | ① | ② | ③ | ④ | 勝敗 | 勝率 | 順位 |
|------------------|-----|-----|-----|-----|-----|----|----|
| ① 木原 順一 (Enjoy) | | 0-3 | 3-2 | 1-3 | 1-2 | | 4 |
| ② 網川 邦彦 (城卓隊) | 3-0 | | 1-3 | 1-3 | 1-2 | | 3 |
| ③ 野田晋一郎 (サザンクロス) | 2-3 | 3-1 | | 3-1 | 2-1 | | 1 |
| ④ 盛田 哲史 (Enjoy) | 3-1 | 3-1 | 1-3 | | 2-1 | | 2 |

【男子シングルス】

- 1 山本将輝 (上北条クラブ)
- 2 小澤亮太 (米子松蔭高校)
- 3 米村翔太 (八頭高校)
- 4 伊藤 陸 (鳥取環境大学)
- 5 新開大志 (米子松蔭高校)
- 6 日置拓人 (王子製紙米子)
- 7 石塚智大 (フジモト卓球クラブ)
- 8 渡邊翔三郎 (社スポーツ少年団)
- 9 與 純輝 (鳥取敬愛高校)
- 10 西村天翔 (鳥取敬愛高校)
- 11 福本育未 (鳥取敬愛高校)
- 12 坪倉悠月 (米子松蔭高校)

【女子シングルス】

- 木村陽菜子 (米子松蔭高校)
- 梶田未来 (原田卓球)
- 高取あい (鳥取敬愛高校)
- 佐々木春音 (鳥取西高校)
- 木村未来 (倉吉北高校)
- 竹本悠奈 (M T C 鳥取)
- 石田皇翔 (社クラブ)
- 岡本華望 (鳥取敬愛高校)
- 土江亜依美 (米子高専)
- 佐々尾若奈 (鳥取県庁)
- 柴山夢奈 (倉吉西高校)
- 内藤明子 (原田卓球)

【男子ダブルス】

- 1 山添良太 (城卓隊)
- 山本将輝 (上北条クラブ)
- 2 藤本康紘 (フジモト卓球クラブ)
- 伊藤 陸 (鳥取環境大学)
- 3 澤口和也 (城卓隊)
- 大野潤平
- 4 米村翔太 (八頭高校)
- 田中良平
- 5 米川奈央也 (福生クラブ)
- 日置拓人 (王子製紙米子)
- 6 前田陸大 (鳥取敬愛高校)
- 西村天翔

- 土江亜依美 (米子高専)
- 常松世名
- 佐々尾若奈 (鳥取県庁)
- 内藤明子 (原田卓球)
- 米村愛佳 (M T C 鳥取)
- 小谷和楓
- 木村陽菜子 (米子松蔭高校)
- 岡本彩花
- 槌谷涼音 (鳥取敬愛高校)
- 岡本華望
- 木村未来 (倉吉北高校)
- 河坂美穂