

# 第18回鳥取県卓球選手権大会

(ラージボールの部)



期 日 令和3年11月14日(日)

会 場 あやめ池スポーツセンター

主 催 一般社団法人 鳥取県卓球連盟  
協 賛 日本卓球株式会社

⑨ 混合ダブルス 119歳以下

1～3コート

A組			①	②	③	勝	負	得点	順位	
①	山根浩	浜坂卓球	\							
	中尾紀美恵			2-0	2-0	2	0		1	
②	中野行人	倉吉ベテラン		0-2		2-0	1	1		2
	中野みゆき	倉吉レディース								
③	麻木延郎	浜坂卓球		0-2	0-2		0	2		3
	稲田哉子									

B組			①	②	③	勝	負	得点	順位	
①	盛田哲史	浜坂卓球	\							
	尾崎福子			1-2	1-2	0	2		3	
②	土井博文	倉吉ベテラン		2-1		0-2	1	1		2
	入江里美	倉吉レディース								
③	中田大翔	青卓クラブ		2-1	2-0		2	0		1
	中田優子	らふらんす								

**混合ダブルス119歳以下 上位決勝トーナメント**

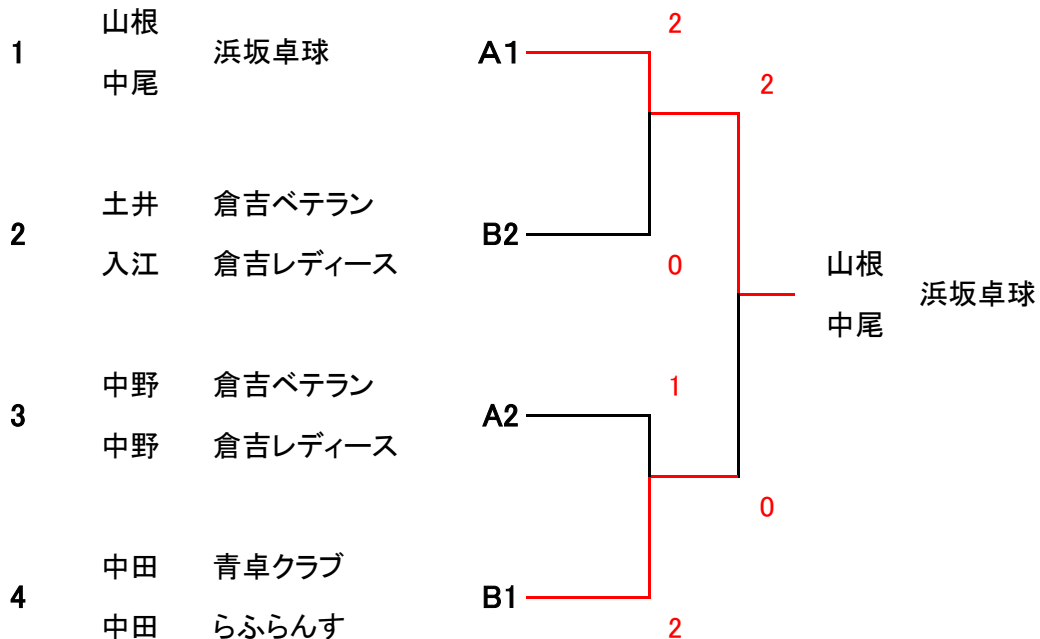

### 混合ダブルス119歳以下 下位決勝トーナメント

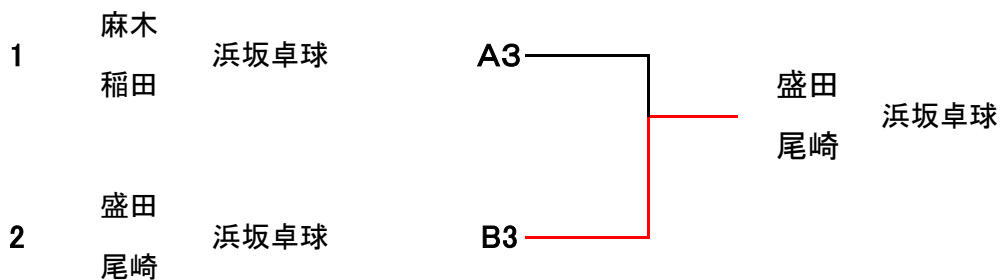

### ⑩ 混合ダブルス 120歳以上

4コート

A組			①	②	③	④	⑤	勝	負	順位	
①	朝倉英幸	裕球会	\		2-0	2-0	2-0	2-0	4	0	1
	三谷理絵										
②	内海茂樹	楽球会		0-2		2-0	2-1	2-0	3	1	2
	矢田邦子	浜坂卓球同好会									
③	田中 満	コンター		0-2	0-2	\	1-2	2-0	1	3	3
	米澤悦子										
④	大江治之	倉吉ベテラン	0-2	1-2	2-1		\	0-2	1	3	5
	鳥飼佳子	倉吉レディース									
⑤	中山高司	コンター	0-2	0-2	0-2			2-0	\	1	3
	中山恵子										

⑪ 混合ダブルス 130歳以上

5~6コート

A組			①	②	③	④	勝	負	順位	
①	遠藤英臣	裕球会	\							
	遠藤聖子			2-0	0-2	2-0	2	1	2	
②	磯江俊一	倉吉ベテラン		0-2		0-2	2-1	1	2	3
	西谷淳子	倉吉レディース								
③	柳原哲雄	倉吉ベテラン		2-0	2-0		2-0	3	0	1
	戸崎美智世	倉吉レディース								
④	安本吉夫	裕球会		0-2	1-2	0-2		0	3	4
	坂口美江									

⑫ 混合ダブルス 140歳以上

7~9コート

A組			①	②	③	勝	負	得点	順位	
①	山田安剛	倉吉ベテラン	\							
	中村菊枝	倉吉レディース		1-2	2-0	1	1		2	
②	西本公三	裕球会		2-1		2-0	2	0		1
	井勢契子									
③	阿武栄治	浜坂卓球同好会		0-2	0-2		0	2		3
	阿武恵子									

B組			①	②	③	④	勝	負	順位	
①	足羽克己	裕球会	\							
	牧原千恵子			2-0	2-1	2-1	3	0	1	
②	安藤節郎	倉吉ベテラン		0-2		1-2	0-2	0	3	4
	伊藤妙子	倉吉レディース								
③	渋谷重利	裕球会		1-2	2-1		0-2	1	2	3
	三谷美智江									
④	鳥飼巧	倉吉ベテラン		1-2	2-0	2-0		2	1	2
	古澤彰子	倉吉レディース								

### 混合ダブルス140歳以上 上位決勝トーナメント

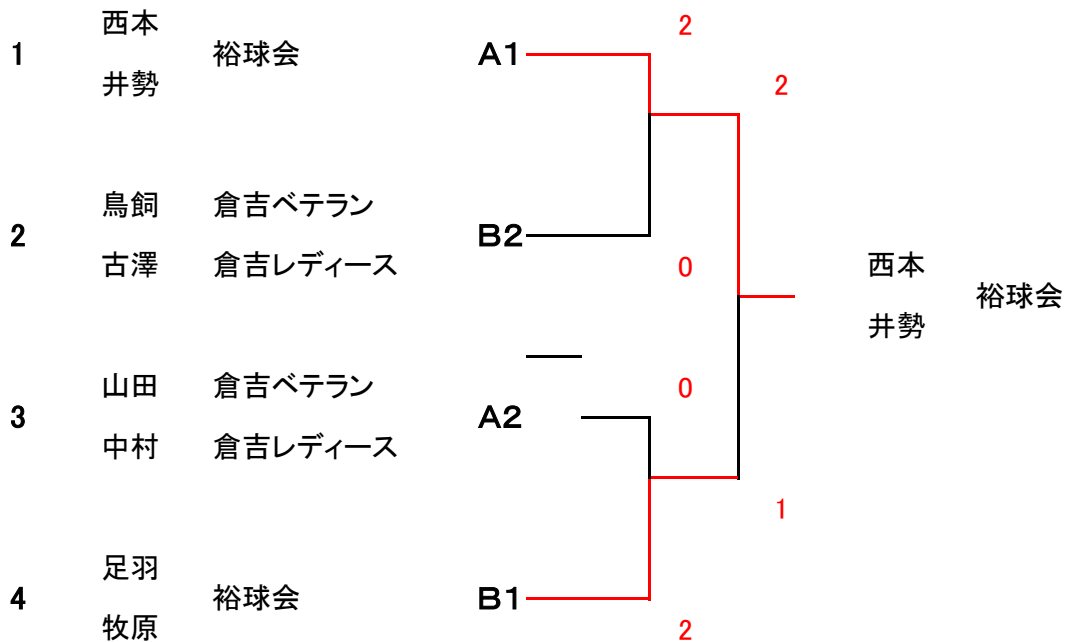

### 混合ダブルス140歳以上 下位決勝トーナメント

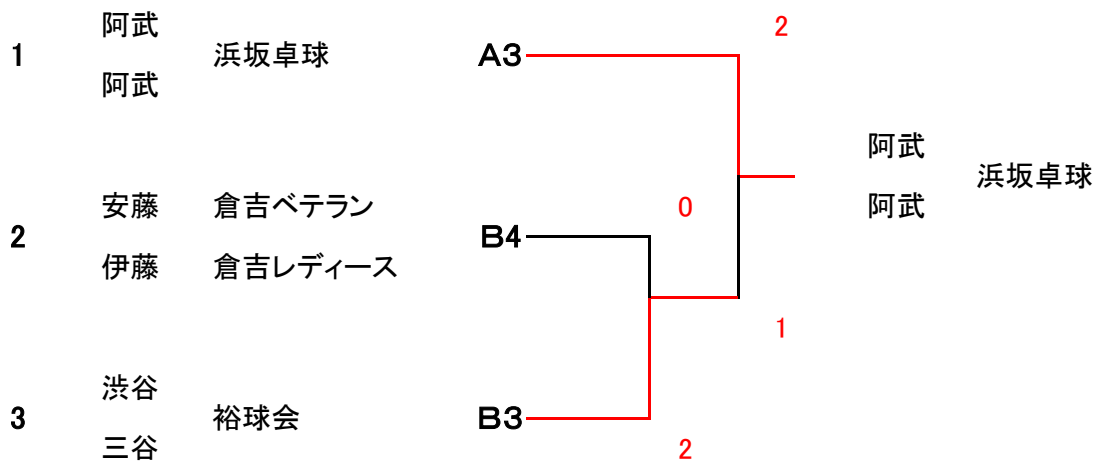

# ① 男子59歳以下

1~2コート

A 組			①	②	③	④	勝	負	得点	順位
①	盛田 哲史	浜坂 卓球		2-0	1-2	0-2	1	2		2
②	田中 満	コンター	0-2		2-0	0-2	1	2		3
③	大江 治之	倉吉ベテラン	2-1	0-2		0-2	1	2		4
④	山添 良太	城卓隊	2-0	2-0	2-0		3	0		1

B 組			①	②	③	勝	負	得点	順位
①	麻木 延郎	浜坂 卓球		0-2	2-0	1	1		2
②	中野 行人	倉吉ベテラン	2-0		1-2	1	1		1
③	中田 大翔	青卓クラブ	0-2	2-1		1	1		3

## 男子59歳以下 上位決勝トーナメント

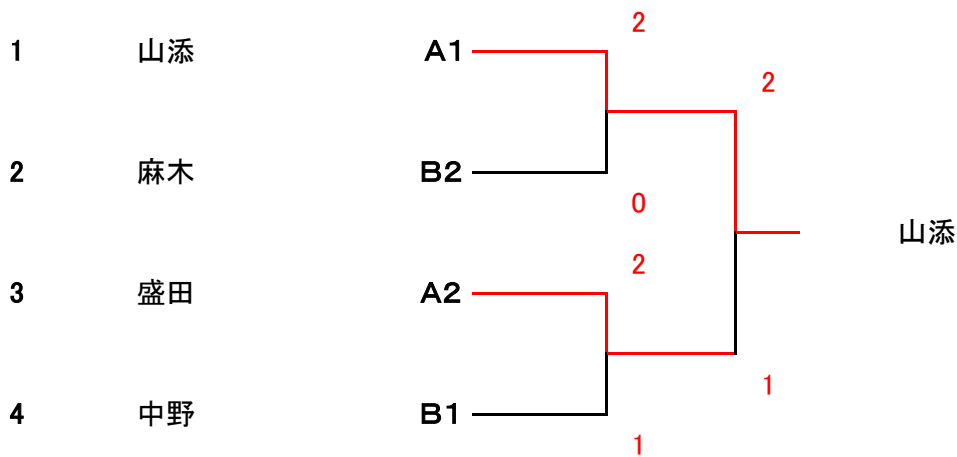

## 男子59歳以下 下位決勝トーナメント

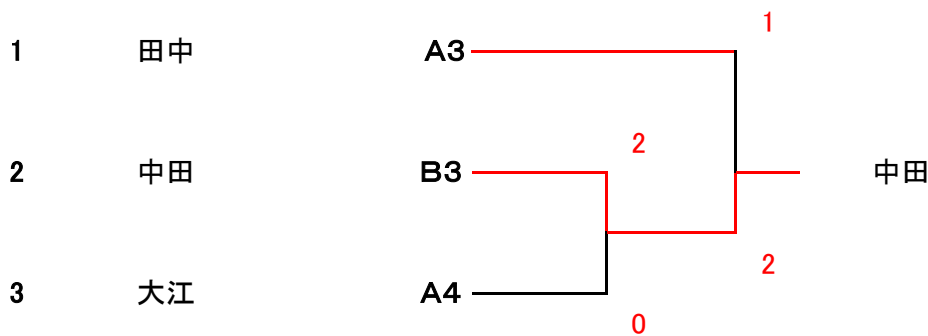

## ② 女子59歳以下

3~4コート

A 組			①	②	③	勝	負	得点	順位
①	三谷理絵	裕球会	/	2-0	1-2	1	1		2
②	尾崎福子	浜坂卓球	0-2	/	0-2	0	2		3
③	中田優子	らふらんす	2-1	2-0	/	2	0		1

B 組			①	②	③	勝	負	得点	順位
①	中尾紀美恵	浜坂卓球	/	0-2	2-0	1	1		2
②	中野みゆき	倉吉ベテラン	2-0	/	2-0	2	0		1
③	稲田哉子	浜坂卓球	0-2	0-2	/	0	2		3

### 女子59歳以下 上位決勝トーナメント

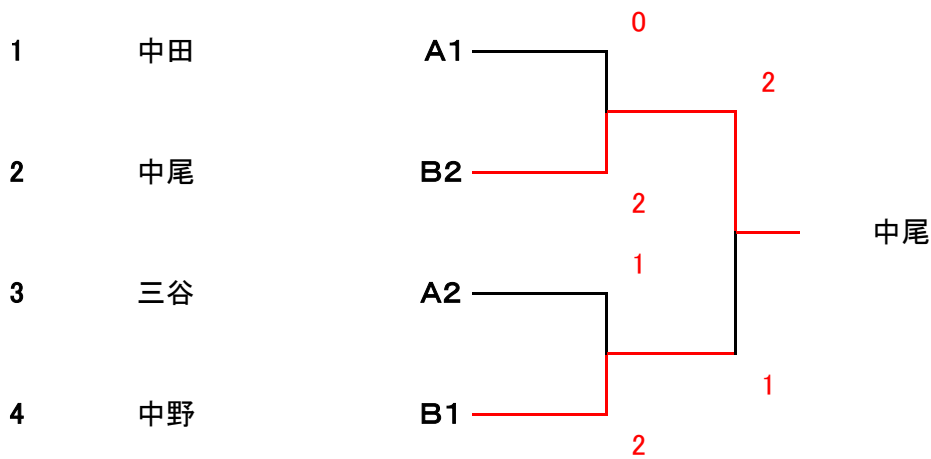

### 女子59歳以下 下位決勝トーナメント

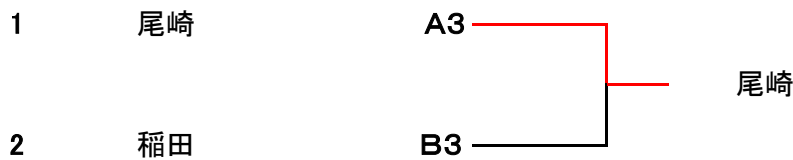

### ③ 男子60歳以上

5コート

A 組			①	②	③	勝	負	得点	順位
①	朝倉英幸	裕球会	/	2-0	2-0	2	0		1
②	内海茂樹	楽球会	0-2	/	2-0	1	1		2
③	土井博文	倉吉ベテラン	0-2	0-2	/	0	2		3

B 組			①	②	③	勝	負	得点	順位
①	中山高司	コンター	/	2-0	2-0	2	0		1
②	柳原哲雄	倉吉ベテラン	0-2	/	2-0	1	1		2
③	遠藤英臣	裕球会	0-2	0-2	/	0	2		3

#### 男子60歳以上 上位決勝トーナメント

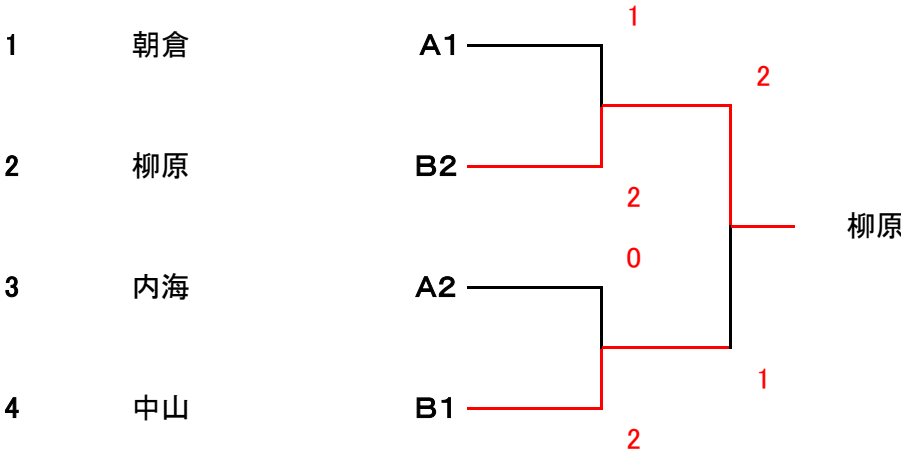

#### 男子60歳以上 下位決勝トーナメント

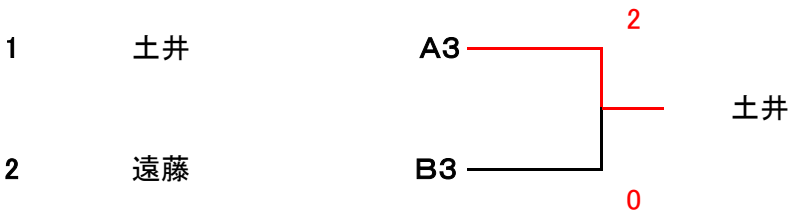



## ④ 女子60歳以上

5コート

A 組			①	②	③	勝	負	得点	順位
①	遠藤聖子	裕球会		2-0	2-0	2	0		1
②	西谷淳子	倉吉レディース	0-2		2-0	1	1		2
③	中山恵子	コンター	0-2	0-2		0	2		3

B 組			①	②	③	勝	負	得点	順位
①	戸崎美智世	倉吉レディース		0-2	2-1	1	1		3
②	矢田邦子	浜坂卓球同好会	2-0		1-2	1	1		1
③	坂口美江	裕球会	1-2	2-1		1	1		2

### 女子60歳以上 上位決勝トーナメント

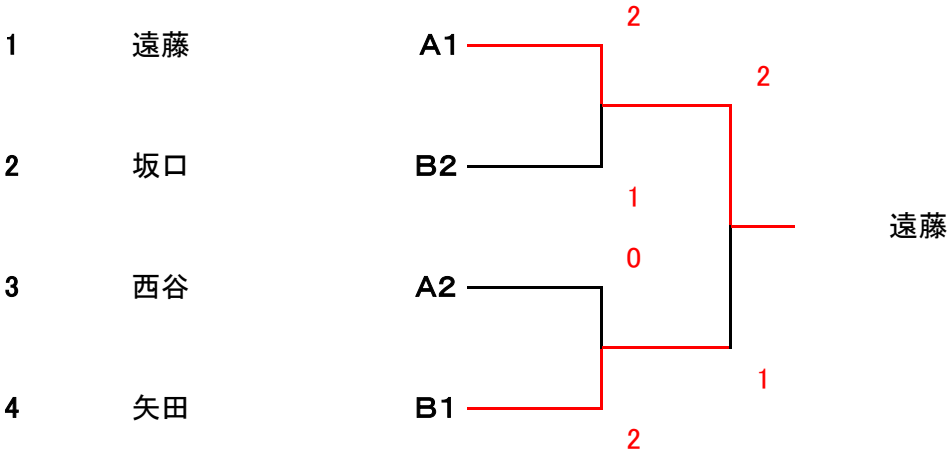

### 女子60歳以上 下位決勝トーナメント

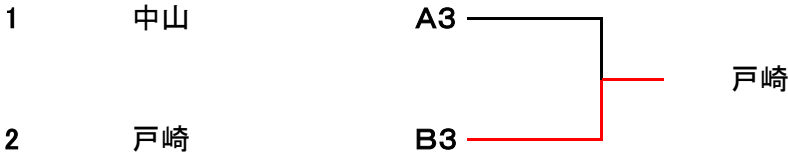

# ⑤ 男子70歳以上

8~10コート

A 組			①	②	③	勝	負	得点	順位
①	足羽克己	裕球会	/	2-0	2-0	2	0		1
②	鳥飼巧	倉吉ベテラン	0-2	/	2-1	1	1		2
③	安藤節郎	倉吉ベテラン	0-2	1-2	/	0	2		3

B 組			①	②	③	勝	負	得点	順位
①	木下秀一	水曜クラブ	/	2-1	0-2	1	1		3
②	西本公三	裕球会	1-2	/	2-0	1	1		1
③	磯江俊一	倉吉ベテラン	2-0	0-2	/	1	1		2

C 組			①	②	③	勝	負	得点	順位
①	山田安剛	倉吉ベテラン	/	1-2	2-0	1	1		2
②	阿武栄治	浜坂卓球同好会	2-1	/	2-0	2	0		1
③	渋谷重利	裕球会	0-2	0-2	/	0	2		3

## 男子70歳以上 上位決勝トーナメント

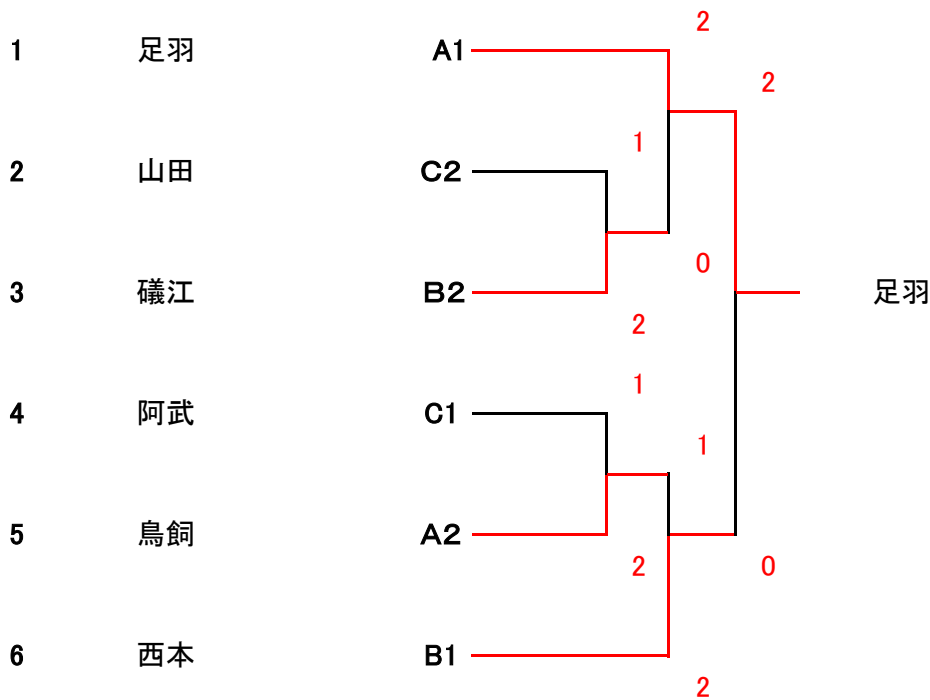

# 男子70歳以上 下位決勝トーナメント

- 1 安藤
- 2 木下
- 3 渋谷

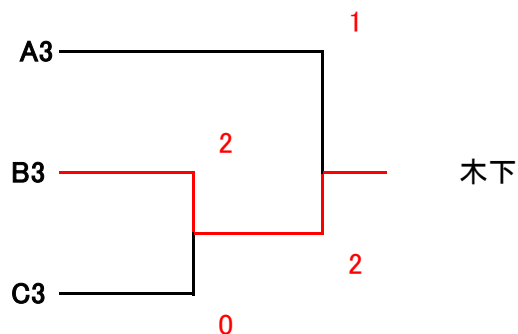

## ⑥ 女子70歳以上

11~12コート

A 組			①	②	③	④	⑤	得点	順位
①	伊藤妙子	倉吉レディース			2-0	2-0	2-0		1
②									
③	阿武恵子	浜坂卓球同好会	0-2			0-2	2-0		3
④	中村菊枝	倉吉レディース	0-2		2-0		2-0		2
⑤	牧原千恵子	裕球会	0-2		0-2	0-2			4