

# 第17回鳥取県卓球選手権大会

(ラージボールの部)



期 日 令和2年11月15日(日)

会 場 あやめ池スポーツセンター

主 催 鳥取県卓球連盟  
協 賛 日本卓球株式会社

## ⑨ 混合ダブルス 119歳以下

1～3コート

A組			①	②	③	④	勝	負	得点	順位	
①	山根 浩	浜坂卓球	\								
	中尾紀美恵			2-0		2-0	2	0	4	1	
②	中尾 和博	麗翠会		0-2	\		2-0	1	1	3	2
	坂根美寿々	フリー									
③	欠場				\						
④	村中 勝也	浜坂卓球	0-2	0-2		\	0	2	2	3	
	谷尾 良子										

B組			①	②	③	④	勝	負	得点	順位	
①	中野 行人	倉吉ベテラン会	\								
	中野みゆき			1-2	2-0	0-2	1	2	4	3	
②	澤口 富	ミラクル鳥取		2-1	\	2-1	0-2	2	1	5	2
	市村 和子										
③	前田 裕二	鹿野	0-2	1-2	\	0-2	0	3	3	4	
	小林樹代巳										
④	盛田 哲史	浜坂卓球	2-0	2-0		2-0	\	3	0	6	1
	尾崎 福子										

### 混合ダブルス119歳以下 上位決勝トーナメント

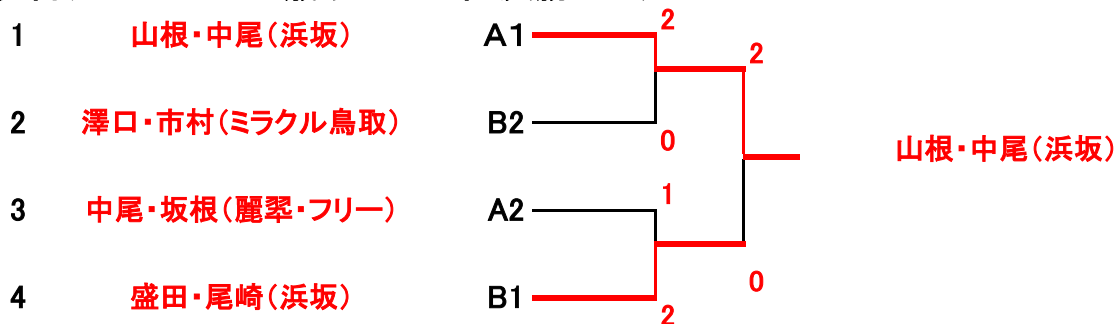

### 混合ダブルス119歳以下 下位決勝トーナメント

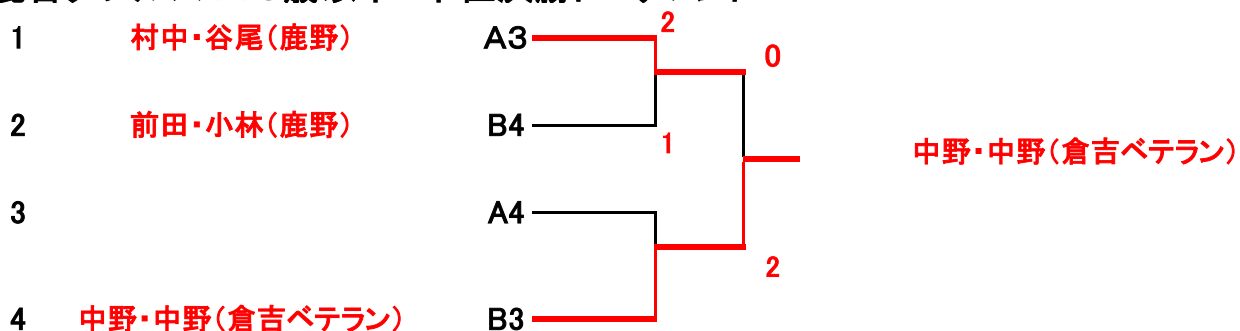



⑫ 混合ダブルス 140歳以上

7~9コート

B組			①	②	③	勝	負	得点	順位
①	阿武 栄治	浜坂卓球	\	2-0	2-1	2	0	4	1
	阿武 恵子								
②	安本 吉夫	裕球会		0-2	2-0	1	1	3	2
	井勢 契子								
③	鳥飼 巧	倉吉ベテラン会		1-2	0-2	0	2	2	3
	古澤 彰子								

B組			①	②	③	勝	負	得点	順位
①	木下 秀一	水曜クラブ	\	0-2	0-2	0	2	2	3
	市原 祥枝	碧空							
②	西本 公三	裕球会		2-0	2-0	2	0	4	1
	牧原千恵子								
③	山田 安剛	倉吉ベテラン会		2-0	0-2	1	1	3	2
	鳥飼 佳子								

C組			①	②	③	勝	負	得点	順位
①	安藤 節郎	倉吉ベテラン会	\	2-1	2-0	2	0	4	1
	中村 菊枝								
②	長谷日出雄	水曜クラブ		1-2	2-1	1	1	3	2
	浦林 康江								
③	渋谷 重利	裕球会		0-2	1-2	0	2	2	3
	三谷美智江								

### 混合ダブルス140歳以上 上位決勝トーナメント

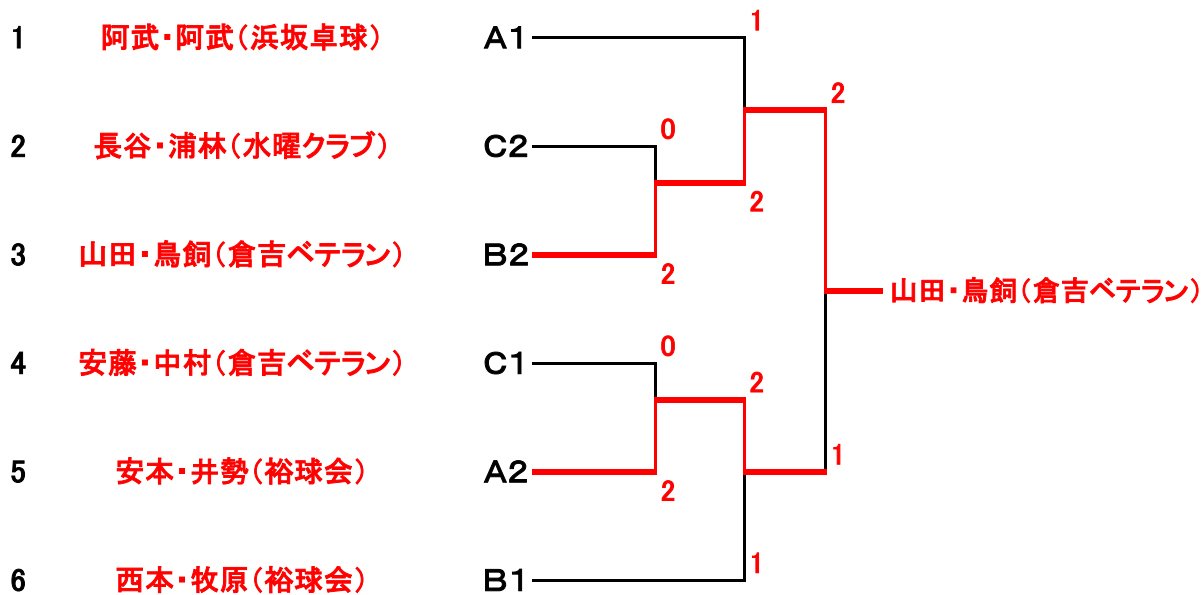

### 混合ダブルス140歳以上 下位決勝トーナメント

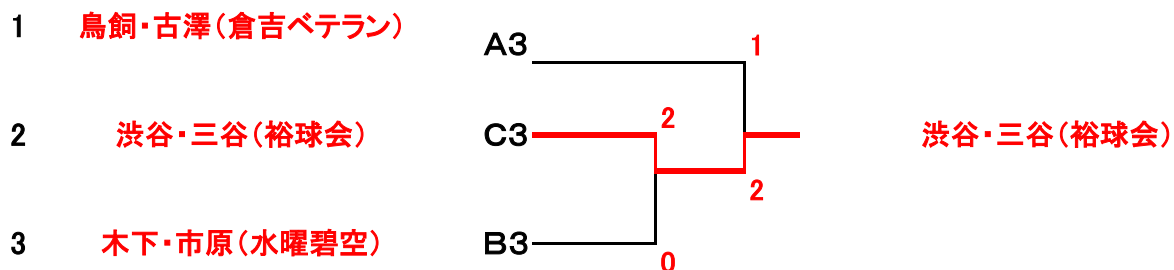

# ① 男子59歳以下

1~2コート

			①	②	③	④	⑤	勝	負	得点	順位
①	澤口 富	ミラクル鳥取		1-2	2-0	1-2	2-0	2	2	6	3
②	盛田 哲史	浜坂卓球	2-1		2-1	2-1	2-0	4	0	8	1
③	中野 行人	倉吉ベテラン会	0-2	1-2		0-2	2-0	1	3	5	4
④	中山 高司	コンター	2-1	1-2	2-0		2-0	3	1	7	2
⑤	中尾 和博	麗翠会	0-2	0-2	0-2	0-2		0	4	4	5

# ② 女子59歳以下

3~4コート

A 組			①	②	③	勝	負	得点	順位	
①	中野みゆき	倉吉ベテラン会			2-0	2-0	2	0	4	1
②	小林樹代巳	鹿野	0-2			2-0	1	1	3	2
③	尾崎 福子	浜坂卓球	0-2	0-2			0	2	2	3

B 組			①	②	③	勝	負	得点	順位
①	坂根美寿々	フリー		2-0	2-0	2	0	4	1
②	三谷 理絵	裕球会	0-2		2-1	1	1	3	2
③	中尾紀美恵	浜坂卓球	0-2	1-2		0	2	2	3

### 女子59歳以下 上位決勝トーナメント

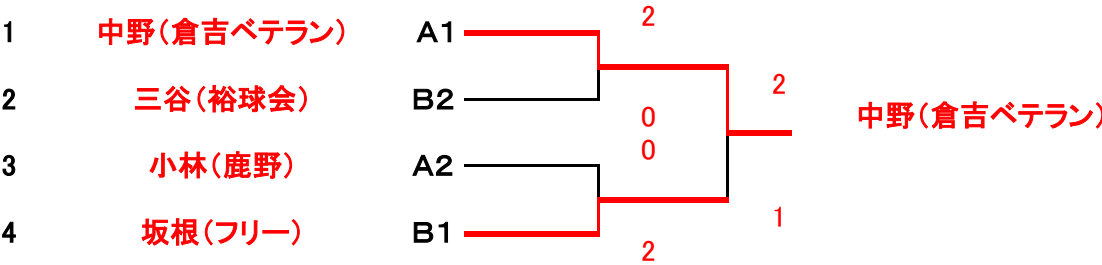

### 女子59歳以下 下位決勝トーナメント

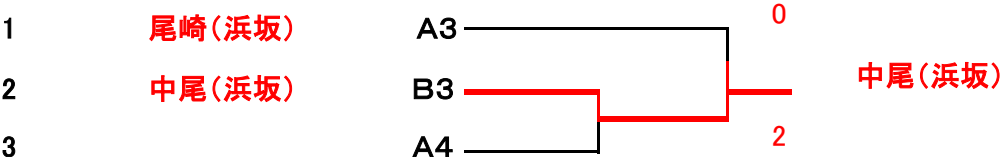

### ③ 男子60歳以上

5コート

決勝リーグ			①	②	③	④	勝	負	得点	順位
①	柳原 哲雄	倉吉ベテラン会		2-0	2-0	2-0	3	0	6	1
②	朝倉 英幸	裕球会	0-2		2-0	2-1	2	1	5	2
③	遠藤 英臣	裕球会	0-2	0-2		1-2	0	3	3	4
④	土井 博文	倉吉ベテラン会	0-2	1-2	2-1		1	2	4	3

### ④ 女子60歳以上

6~7コート

決勝リーグ			①	②	③	④	⑤	勝	負	順位
①	戸崎美智世	倉吉ベテラン会		2-1	0-2	2-0	2-0	3	1	2
②	坂口 美江	裕球会	1-2		0-2	2-0	2-0	2	2	3
③	遠藤 聖子	裕球会	2-0	2-0		2-0	2-0	4	0	1
④	鳥飼 佳子	倉吉ベテラン会	0-2	0-2	0-2		2-1	1	3	4
⑤	中山 恵子	コンター	0-2	0-2	0-2	1-2		0	4	5

# ⑤ 男子70歳以上

8~10コート

A 組			①	②	③	勝	負	得点	順位
①	山田 安剛	倉吉ベテラン会		2-1	1-2	1	2	3	2
②	樋口 正恭	裕球会	1-2		0-2	0	2	2	3
③	木下 秀一	水曜クラブ	2-1	2-0		2	0	4	1

B 組			①	②	③	勝	負	得点	順位
①	長谷日出雄	水曜クラブ		0-2	1-2	0	2	2	3
②	西本 公三	裕球会	2-0		2-0	2	0	4	1
③	安藤 節郎	倉吉ベテラン会	2-1	0-2		1	1	3	2

C 組			①	②	③	④	勝	負	得点	順位
①	阿武 栄治	浜坂卓球		0-2	1-2	0-2	1	2	3	4
②	谷口 則夫	水曜クラブ	2-0		2-1	2-0	3	0	6	1
③	鳥飼 巧	倉吉ベテラン会	1-2	1-2		2-1	1	2	3	3
④	渋谷 重利	裕球会	2-0	0-2	1-2		1	2	3	2

### 男子70歳以上 上位決勝トーナメント

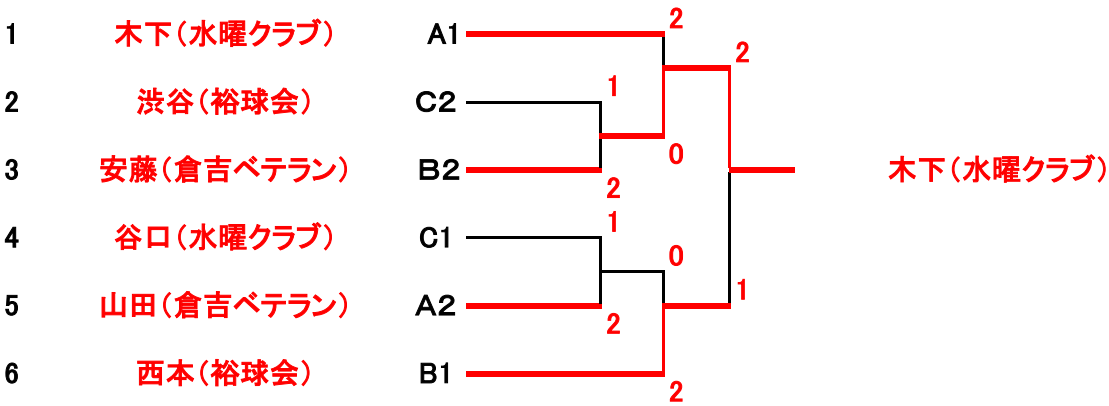

### 男子70歳以上 下位決勝トーナメント

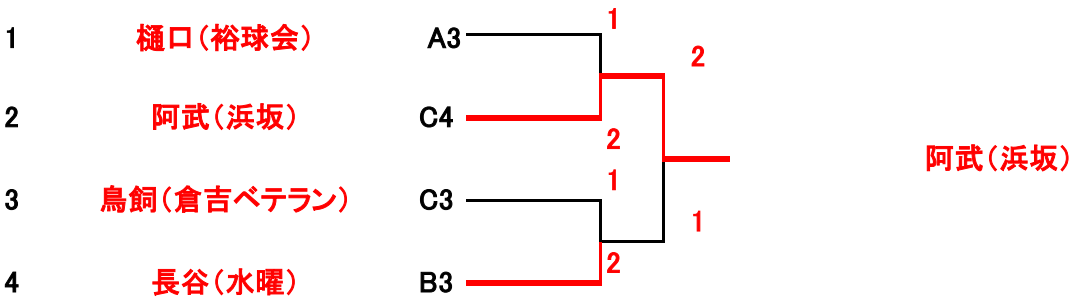



# ⑥ 女子70歳以上

11~12コート

A 組			①	②	③	勝	負	得点	順位
①	中村 菊枝	倉吉ベテラン会		1-2	2-1	1	1	3	2
②	阿武 恵子	浜坂卓球	2-1		2-0	2	0	4	1
③	牧原千恵子	裕球会	1-2	0-2		0	2	2	3

B 組			①	②	③	勝	負	得点	順位
①	井勢 契子	裕球会		2-1	2-0	2	0	4	1
②	伊藤 妙子	倉吉ベテラン会	1-2		2-0	1	1	3	2
③	浦林 康江	水曜クラブ	0-2	0-2		0	2	2	3

### 女子70歳以上 上位決勝トーナメント

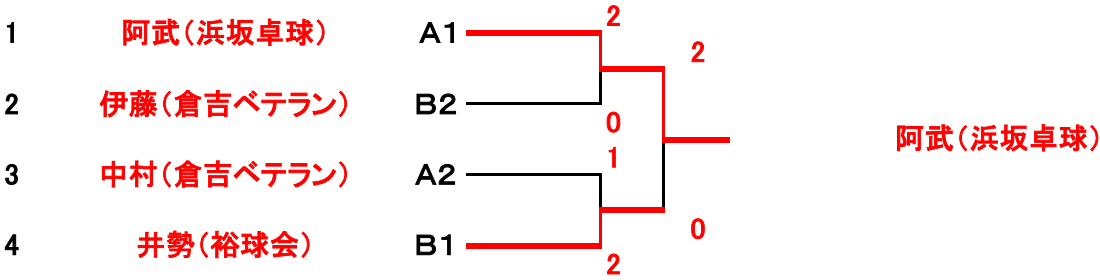

### 女子70歳以上 下位決勝トーナメント

