

2020年度
第68回鳥取県卓球選手権大会(一般の部)

(記録)

2021年1月23日(土)・24日(日)
鳥取県民体育館

男子シングルス

2021年1月23日(土)
鳥取県卓球選手権大会(一般の部)
鳥取県民体育館

1組		12組				
1	鎌田和希	鳥取西高校	日置拓人	王子製紙米子	42	
2	安谷 葵	米子松蔭高校	大村峻介	鳥取西高校	43	
3	福田洋也	鳥取北中学校	安田悠雅	米子松蔭高校	44	
2組		13組				
4	長見旺芽	鳥取敬愛高校	大上幹太	原田卓球	45	
5	三嶋裕斗	鳥取工業高校	野村和生	鳥取東高校	46	
6	坂口凌晟	鳥取東高校	松田龍太	鳥取工業高校	47	
7	渡邊翔三郎	社スポーツ少年団	加藤翔太	青谷中学校	48	
3組		14組				
8	前田陸大	鳥取敬愛高校	西村天翔	鳥取敬愛高校	49	
9	生田楓乃	倉吉北高校	磯上弘樹	米子松蔭高校	50	
10	上田 空	米子松蔭高校	福田虎太郎	桜ヶ丘中学校	51	
11	前場雅彰	津ノ井TTC	岡本悠希	社スポーツ少年団	52	
4組		15組				
12	園山健太	原田卓球	宍戸隆太	鳥取敬愛高校	53	
13	竹内瑠聖	米子松蔭高校	小澤亮太	米子松蔭高校	54	
14	津田雄人	鳥取東高校	日高優翔	津ノ井TTC	55	
15	都宮悠生	桜ヶ丘中学校	安道璃來	鳥取西高校	56	
5組		16組				
16	末光悠真	鳥取敬愛高校	石田怜央	米子高専	57	
17	宮本真央	米子高専	小椋浩明	倉吉北高校	58	
18	佐々木 翔	倉吉北高校	羽田 涼	鳥取東高校	59	
19	檜作幸介	青谷中学校	福本育未	鳥取敬愛高校	60	
6組		17組				
20	橋寄秀吾	米子松蔭高校	山添良太	城卓隊	61	
21	大野潤平	城卓隊	竹内丈一朗	鳥取西高校	62	
22	渡邊航史郎	社スポーツ少年団	渡部雄心	米子松蔭高校	63	
7組		18組				
23	石塚智大	米子球友会	浦川悠仁	社スポーツ少年団	64	
24	田中陽大	桜ヶ丘中学校	森下真也		卓西会	65
25	森下晟人	鳥取工業高校	村中悠海		青谷中学校	66
26	野廣蒼依	鳥取東高校	岡崎柊斗		鳥取敬愛高校	67
8組		19組				
27	植月健成	鳥取敬愛高校	中澤柊生		鳥取東高校	68
28	森田晃生	鳥取西高校	高嶋 蓮		鳥取敬愛高校	69
29	中口航太	倉吉北高校	坪倉悠月		尚徳中学校	70
30	山根栄太	青谷中学校	大西飛翔		青谷高校	71
9組		20組				
31	深尾侑叶	鳥取敬愛高校	河上晴希		桜ヶ丘中学校	72
32	木村友哉	青谷高校	来家 大		米子松蔭高校	73
33	中村一貴	桜ヶ丘中学校	奥田大和		鳥取工業高校	74
34	佐々木海翔	MTC鳥取	加藤真央斗		ALLSTAR-FKT	75
10組		21組				
35	竹中寛樹	CAMELS	河内永輝		青谷中学校	76
36	竹田竣紀	米子松蔭高校	李 旻達		鳥取敬愛高校	77
37	中川瑞喜	鳥取東高校	種子理久		米子松蔭高校	78
38	古曳勇人	津ノ井TTC	小林大空		CAMELS Jr	79
11組		22組				
39	柳原武司	米子高専	中村達輝		桜ヶ丘中学校	80
40	長尾隆平	米子松蔭高校	田中 翔		鳥取東高校	81
41	尾崎 翔	青谷中学校	福本理矢		倉吉北高校	82
			都宮和記		津ノ井TTC	83

男子シングルスリーグ戦表

1組			①	②	③	勝敗	勝率	順位
1	鎌田和希	鳥取西高校		3 - 1	3 - 0	2 - 0	/	1
2	安谷 葵	米子松蔭高校	1 - 3		3 - 0	1 - 1	/	2
3	福田洋也	鳥取北中学校	0 - 3	0 - 3		0 - 2	/	3

2組			①	②	③	④	勝敗	勝率	順位
4	長見旺芽	鳥取敬愛高校		3 - 1	3 - 0	2 - 3	2 - 1	/	2
5	三嶋裕斗	鳥取工業高校	1 - 3		3 - 0	2 - 3	1 - 2	/	3
6	坂口凌晟	鳥取東高校	0 - 3	0 - 3		0 - 3	0 - 3	/	4
7	渡邊翔三郎	社スポーツ少年団	3 - 2	3 - 2	3 - 0		3 - 0	/	1

3組			①	②	③	④	勝敗	勝率	順位
8	前田陸大	鳥取敬愛高校		3 - 0	3 - 0	3 - 0	3 - 0	/	1
9	生田楓乃	倉吉北高校	0 - 3		0 - 3	0 - 3	0 - 3	/	4
10	上田 空	米子松蔭高校	0 - 3	3 - 0		0 - 3	1 - 2	/	3
11	前場雅彰	津ノ井TTC	0 - 3	3 - 0	3 - 0		2 - 1	/	2

4組			①	②	③	④	勝敗	勝率	順位
12	園山健太	原田卓球		3 - 1	3 - 0	3 - 0	3 - 0	/	1
13	竹内瑠聖	米子松蔭高校	1 - 3		3 - 0	3 - 1	2 - 1	/	2
14	津田雄人	鳥取東高校	0 - 3	0 - 3		0 - 3	0 - 3	/	4
15	都宮悠生	桜ヶ丘中学校	0 - 3	1 - 3	3 - 0		1 - 2	/	3

5組			①	②	③	④	勝敗	勝率	順位
16	末光悠真	鳥取敬愛高校		3 - 1	3 - 0	3 - 0	3 - 0	/	1
17	宮本真央	米子高専	1 - 3		2 - 3	3 - 0	1 - 2	/	3
18	佐々木 翔	倉吉北高校	0 - 3	3 - 2		3 - 0	2 - 1	/	2
19	檜作幸介	青谷中学校	0 - 3	0 - 3	0 - 3		0 - 3	/	4

6組			①	②	③	勝敗	勝率	順位
20	橋寄秀吾	米子松蔭高校		-	-	-	/	
21	大野潤平	城卓隊	-		3 - 0	1 - 0	/	1
22	渡邊航史郎	社スポーツ少年団	-	0 - 3		0 - 1	/	2

7組			①	②	③	④	勝敗	勝率	順位
23	石塚智大	米子球友会		3 - 0	3 - 0	3 - 0	3 - 0	/	1
24	田中陽大	桜ヶ丘中学校	0 - 3		3 - 0	3 - 0	2 - 1	/	2
25	森下晟人	鳥取工業高校	0 - 3	0 - 3		1 - 3	0 - 3	/	4
26	野廣蒼依	鳥取東高校	0 - 3	0 - 3	3 - 1		1 - 2	/	3

8組			①	②	③	④	勝敗	勝率	順位
27	植月健成	鳥取敬愛高校		3 - 2	3 - 1	3 - 0	3 - 0	/	1
28	森田晃生	鳥取西高校	2 - 3		3 - 1	3 - 0	2 - 1	/	2
29	中口航太	倉吉北高校	1 - 3	1 - 3		3 - 0	1 - 2	/	3
30	山根栄太	青谷中学校	0 - 3	0 - 3	0 - 3		0 - 3	/	4

9組			①	②	③	④	勝敗	勝率	順位
31	深尾侑叶	鳥取敬愛高校		3 - 0	3 - 0	3 - 0	3 - 0	/	1
32	木村友哉	青谷高校	0 - 3		3 - 1	3 - 0	2 - 1	/	2
33	中村一貴	桜ヶ丘中学校	0 - 3	1 - 3		3 - 1	1 - 2	/	3
34	佐々木海翔	MTC鳥取	0 - 3	0 - 3	1 - 3		0 - 3	/	4

10組			①	②	③	④	勝敗	勝率	順位
35	竹中寛樹	CAMELS		3 - 0	3 - 0	3 - 0	3 - 0	/	1
36	竹田竣紀	米子松蔭高校	0 - 3		3 - 0	3 - 1	2 - 1	/	2
37	中川瑞喜	鳥取東高校	0 - 3	0 - 3		0 - 3	0 - 3	/	4
38	古曳勇人	津ノ井TTC	0 - 3	1 - 3	3 - 0		1 - 2	/	3

11組			①	②	③	勝敗	勝率	順位
39	柳原武司	米子高専		3 - 0	3 - 0	2 - 0	/	1
40	長尾隆平	米子松蔭高校	0 - 3		1 - 3	0 - 2	/	3
41	尾崎 翔	青谷中学校	0 - 3	3 - 1		1 - 1	/	2

12組			①	②	③	勝敗	勝率	順位
42	日置拓人	王子製紙米子		3 - 0	-	1 - 0	/	1
43	大村峻介	鳥取西高校	0 - 3		-	0 - 1	/	2
44	安田悠雅	米子松蔭高校	-	-		-	/	

13組			①	②	③	④	勝敗	勝率	順位
45	大上幹太	原田卓球		3 - 0	3 - 0	3 - 0	3 - 0	/	1
46	野村和生	鳥取東高校	0 - 3		3 - 0	3 - 0	2 - 1	/	2
47	松田龍太	鳥取工業高校	0 - 3	0 - 3		0 - 3	0 - 3	/	4
48	加藤翔太	青谷中学校	0 - 3	0 - 3	3 - 0		1 - 2	/	3

14組			①	②	③	④	勝敗	勝率	順位
49	西村天翔	鳥取敬愛高校		3 - 0	3 - 0	3 - 1	3 - 0	/	1
50	磯上弘樹	米子松蔭高校	0 - 3		3 - 2	3 - 1	2 - 1	/	2
51	福田虎太郎	桜ヶ丘中学校	0 - 3	2 - 3		0 - 3	0 - 3	/	4
52	岡本悠希	社スポーツ少年団	1 - 3	1 - 3	3 - 0		1 - 2	/	3

15組			①	②	③	④	勝敗	勝率	順位
53	宍戸隆太	鳥取敬愛高校		3 - 1	3 - 0	3 - 0	3 - 0	/	1
54	小澤亮太	米子松蔭高校	1 - 3		3 - 0	3 - 0	2 - 1	/	2
55	日高優翔	津ノ井TTC	0 - 3	0 - 3		3 - 0	1 - 2	/	3
56	安道璃來	鳥取西高校	0 - 3	0 - 3	0 - 3		0 - 3	/	4

16組			①	②	③	④	勝敗	勝率	順位
57	石田怜央	米子高専		3 - 0	3 - 0	3 - 0	3 - 0	/	1
58	小椋浩明	倉吉北高校	0 - 3		3 - 0	3 - 2	2 - 1	/	2
59	羽田 涼	鳥取東高校	0 - 3	0 - 3		0 - 3	0 - 3	/	4
60	福本育未	鳥取敬愛高校	0 - 3	2 - 3	3 - 0		1 - 2	/	3

17組			①	②	③	④	勝敗	勝率	順位
61	山添良太	城卓隊		3 - 0	3 - 0	3 - 0	3 - 0	/	1
62	竹内丈一朗	鳥取西高校	0 - 3		3 - 0	3 - 0	2 - 1	/	2
63	渡部雄心	米子松蔭高校	0 - 3	0 - 3		0 - 3	0 - 3	/	4
64	浦川悠仁	社スポーツ少年団	0 - 3	0 - 3	3 - 0		1 - 2	/	3

18組			①	②	③	④	勝敗	勝率	順位
65	森下真也	卓西会		0 - 3	1 - 3	3 - 0	1 - 2	/	3
66	村中悠海	青谷中学校	3 - 0		3 - 1	3 - 0	3 - 0	/	1
67	岡崎柊斗	鳥取敬愛高校	3 - 1	1 - 3		3 - 0	2 - 1	/	2
68	中澤柊生	鳥取東高校	0 - 3	0 - 3	0 - 3		0 - 3	/	4

19組			①	②	③	④	勝敗	勝率	順位
69	高嶋 蓮	鳥取敬愛高校		3 - 0	3 - 0	3 - 0	3 - 0	/	1
70	坪倉悠月	尚徳中学校	0 - 3		3 - 0	3 - 0	2 - 1	/	2
71	大西飛翔	青谷高校	0 - 3	0 - 3		1 - 3	0 - 3	/	4
72	河上晴希	桜ヶ丘中学校	0 - 3	0 - 3	3 - 1		1 - 2	/	3

20組			①	②	③	④	勝敗	勝率	順位
73	来家 大	米子松蔭高校		3 - 0	3 - 0	3 - 0	3 - 0	/	1
74	奥田大和	鳥取工業高校	0 - 3		0 - 3	3 - 0	1 - 2	/	3
75	加藤真央斗	ALLSTAR-FKT	0 - 3	3 - 0		3 - 0	2 - 1	/	2
76	河内永輝	青谷中学校	0 - 3	0 - 3	0 - 3		0 - 3	/	4

21組			①	②	③	④	勝敗	勝率	順位
77	李 旻達	鳥取敬愛高校		3 - 1	3 - 2	3 - 0	3 - 0	/	1
78	種子理久	米子松蔭高校	1 - 3		0 - 3	3 - 0	1 - 2	/	3
79	小林大空	CAMELS Jr	2 - 3	3 - 0		3 - 0	2 - 1	/	2
80	中村達輝	桜ヶ丘中学校	0 - 3	0 - 3	0 - 3		0 - 3	/	4

22組			①	②	③	勝敗	勝率	順位
81	田中 翔	鳥取東高校		3 - 0	3 - 0	2 - 0	/	1
82	福本理矢	倉吉北高校	0 - 3		3 - 0	1 - 1	/	2
83	都宮和記	津ノ井TTC	0 - 3	0 - 3		0 - 2	/	3

男子シングルス決勝トーナメント

1位

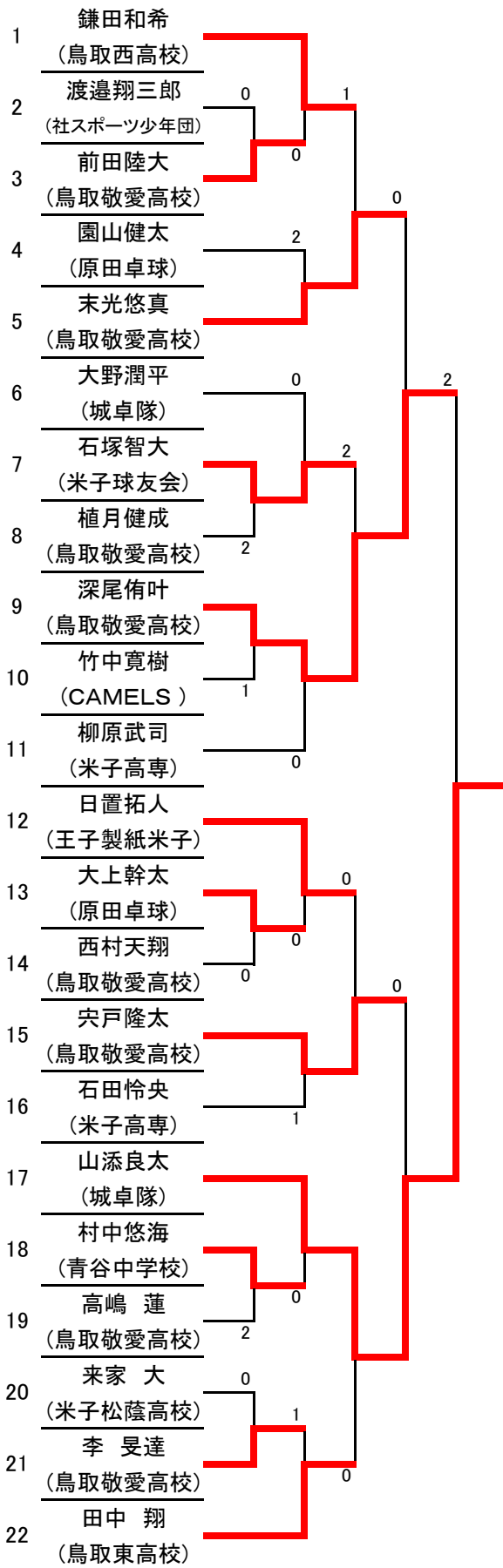

2位

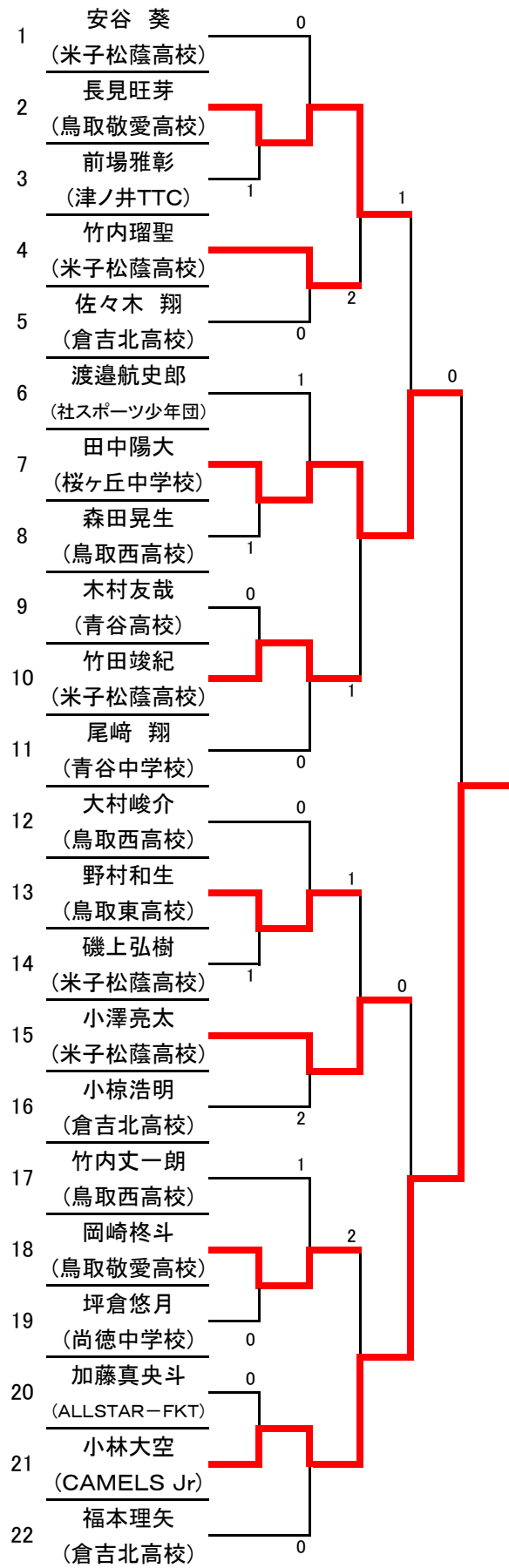

3位

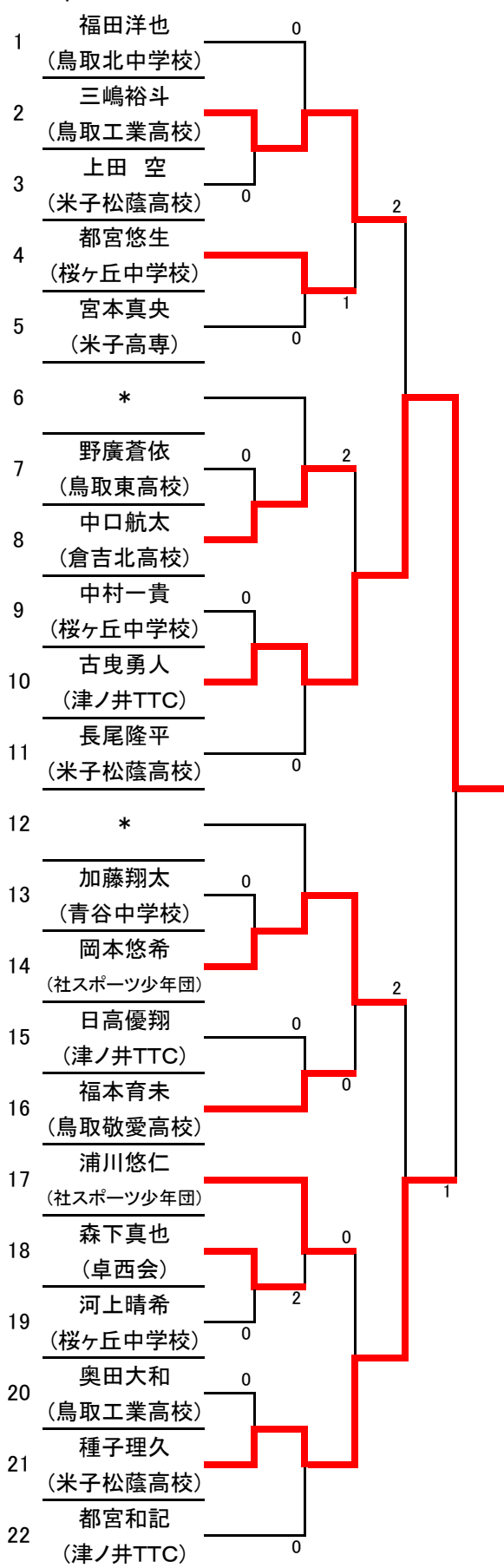

4位

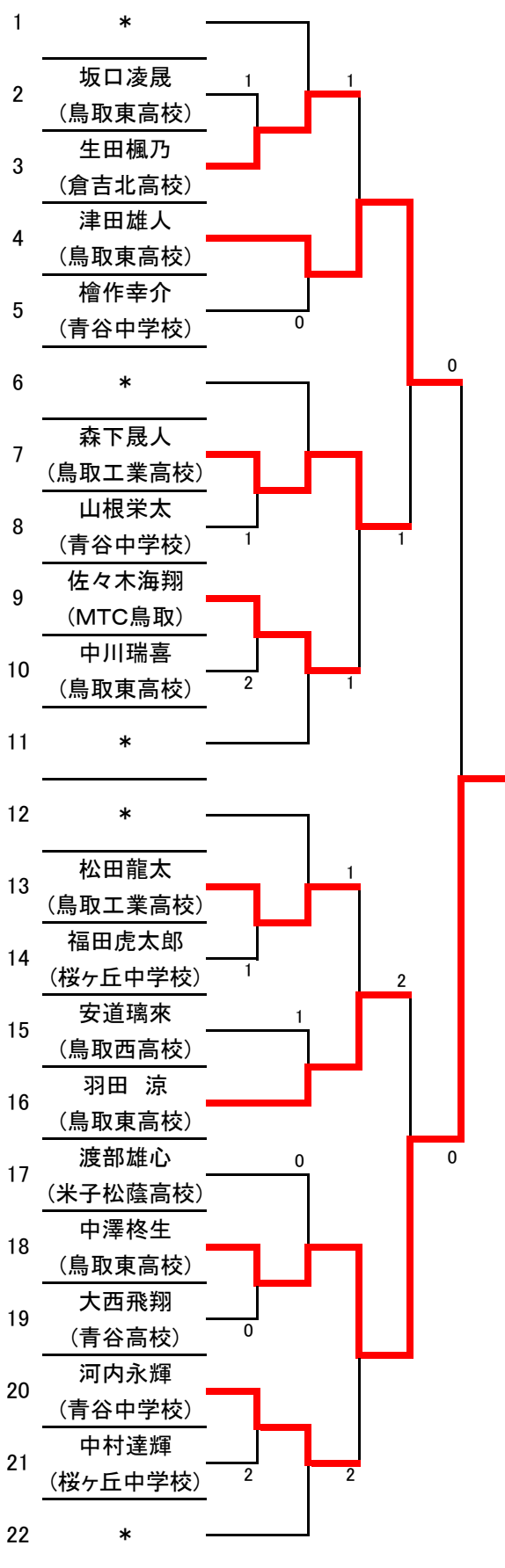

女子シングルス

2021年1月23日(土)
鳥取県卓球選手権大会(一般の部)
鳥取県民体育館

1組			10組		
1	田上小也夏	鳥取敬愛高校	宮脇心和子	鳥取敬愛高校	36
2	石賀美咲	倉吉北高校	梅津 花	倉吉北高校	37
3	西岡美咲	社スポーツ少年団	福田実央	湖東中学校	38
2組			澤田舞葉	LCTC	39
4	中島奈々	米子高専	11組		
5	小谷 恵	倉吉東中学校	三村瑠菜	倉吉北高校	40
6	濱口優衣	湖東中学校	國武穂香	鳥取西高校	41
7	長谷川由奈	青谷中学校	北村希歩	青谷中学校	42
3組			河上杏蒔	津ノ井TTC	43
8	野津 葵	鳥取西高校	12組		
9	村中歩海	青谷高校	新藤そよ風	鳥取敬愛高校	44
10	澤田千紘	湖東中学校	藤田 凧	倉吉北高校	45
11	小林ふう	CAMELS Jr	竹本はる香	湖東中学校	46
4組			入江優衣	社スポーツ少年団	47
12	森原美希	鳥取敬愛高校	13組		
13	木村花菜子	鳥取西高校	石田皇翔	久米中学校	48
14	浜田咲環	湖東中学校	山崎明日香	湖東中学校	49
15	北崎結菜	TeamRoseBlue	大森菜々美	鳥取西高校	50
5組			小谷史月	MTC鳥取	51
16	米村愛佳	MTC鳥取	14組		
17	出會 優	倉吉北高校	土江亜依美	米子高専	52
18	難波希杏	倉吉西中学校	山本心都	鳥取敬愛高校	53
19	廣瀬菜里	津ノ井TTC	藤原愛伽	湖東中学校	54
6組			浦川結莉	社スポーツ少年団	55
20	柴山夢奈	久米中学校	15組		
21	原田結愛	鳥取西高校	小谷和楓	MTC鳥取	56
22	浅野七海	鳥取敬愛高校	谷野心咲	倉吉北高校	57
23	濱岡 愛	湖東中学校	森田千遥	鳥取西高校	58
7組			山崎彩香	青谷中学校	59
24	福原蒼生	倉吉北高校	16組		
25	横川夏帆	青谷中学校	山野愛奈	倉吉北高校	60
26	朝倉香乃	MTC鳥取	青柳百桃	鳥取敬愛高校	61
27	角田凜花	倉吉西中学校	藤原 凜	倉吉西中学校	62
8組			小林うみ	CAMELS Jr	63
28	岡本はるか	社スポーツ少年団	17組		
29	佐々木春音	鳥取西高校	内藤明子	原田卓球	64
30	濱本かな	湖東中学校	山本茉実	鳥取西高校	65
31	大西蒼衣	青谷中学校	北村穂音	青谷中学校	66
9組			森下由唯	湖東中学校	67
32	小原柚葵	鳥取敬愛高校	18組		
33	日置心菜	倉吉北高校	森田真綾	鳥取敬愛高校	68
34	北崎日菜	鳥取東中学校	谷上陽菜	湖東中学校	69
35	田中美海	湖東中学校	沖田真紀	鳥取北中学校	70
			守山淑瑛	鳥取市レディース	71

女子シングルスリーグ戦表

1組		①	②	③	勝敗	勝率	順位
1	田上小也夏	鳥取敬愛高校	3 - 0	-	1 - 0	/	1
2	石賀美咲	倉吉北高校	0 - 3	-	0 - 1	/	2
3	西岡美咲	社スポーツ少年団	-	-	-	/	

2組		①	②	③	④	勝敗	勝率	順位
4	中島奈々	米子高専	3 - 0	3 - 2	3 - 1	3 - 0	/	1
5	小谷 恵	倉吉東中学校	0 - 3	3 - 0	3 - 0	2 - 1	/	2
6	濱口優衣	湖東中学校	2 - 3	0 - 3	3 - 0	1 - 2	/	3
7	長谷川由奈	青谷中学校	1 - 3	0 - 3	0 - 3	0 - 3	/	4

3組		①	②	③	④	勝敗	勝率	順位
8	野津 葵	鳥取西高校	-	-	-	-	/	
9	村中歩海	青谷高校	-	0 - 3	3 - 0	1 - 1	/	2
10	澤田千紘	湖東中学校	-	3 - 0	3 - 0	2 - 0	/	1
11	小林ふう	CAMELS Jr	-	0 - 3	0 - 3	0 - 2	/	3

4組		①	②	③	④	勝敗	勝率	順位
12	森原美希	鳥取敬愛高校	3 - 1	3 - 1	3 - 0	3 - 0	/	1
13	木村花菜子	鳥取西高校	1 - 3	2 - 3	2 - 3	0 - 3	/	4
14	浜田咲環	湖東中学校	1 - 3	3 - 2	3 - 1	2 - 1	/	2
15	北崎結菜	TeamRoseBlue	0 - 3	3 - 2	1 - 3	1 - 2	/	3

5組		①	②	③	④	勝敗	勝率	順位
16	米村愛佳	MTC鳥取	3 - 0	3 - 0	3 - 1	3 - 0	/	1
17	出會 優	倉吉北高校	0 - 3	3 - 2	3 - 0	2 - 1	/	2
18	難波希杏	倉吉西中学校	0 - 3	2 - 3	3 - 1	1 - 2	/	3
19	廣瀬菜里	津ノ井TTC	1 - 3	0 - 3	1 - 3	0 - 3	/	4

6組		①	②	③	④	勝敗	勝率	順位
20	柴山夢奈	久米中学校	3 - 0	3 - 1	3 - 0	3 - 0	/	1
21	原田結愛	鳥取西高校	0 - 3	3 - 0	3 - 0	2 - 1	/	2
22	浅野七海	鳥取敬愛高校	1 - 3	0 - 3	3 - 0	1 - 2	/	3
23	濱岡 愛	湖東中学校	0 - 3	0 - 3	0 - 3	0 - 3	/	4

7組			①	②	③	④	勝敗	勝率	順位
24	福原蒼生	倉吉北高校		3 - 0	3 - 0	3 - 0	3 - 0	/	1
25	横川夏帆	青谷中学校	0 - 3		2 - 3	3 - 0	1 - 2	/	3
26	朝倉香乃	MTC鳥取	0 - 3	3 - 2		3 - 0	2 - 1	/	2
27	角田凜花	倉吉西中学校	0 - 3	0 - 3	0 - 3		0 - 3	/	4

8組			①	②	③	④	勝敗	勝率	順位
28	岡本はるか	社スポーツ少年団		1 - 3	3 - 0	3 - 0	2 - 1	/	2
29	佐々木春音	鳥取西高校	3 - 1		3 - 0	3 - 0	3 - 0	/	1
30	濱本かな	湖東中学校	0 - 3	0 - 3		0 - 3	0 - 3	/	4
31	大西蒼衣	青谷中学校	0 - 3	0 - 3	3 - 0		1 - 2	/	3

9組			①	②	③	④	勝敗	勝率	順位
32	小原柚葵	鳥取敬愛高校		3 - 0	-	3 - 0	2 - 0	/	1
33	日置心菜	倉吉北高校	0 - 3		-	3 - 0	1 - 1	/	2
34	北崎日菜	鳥取東中学校	-	-		-	-	/	
35	田中美海	湖東中学校	0 - 3	0 - 3	-		0 - 2	/	3

10組			①	②	③	④	勝敗	勝率	順位
36	宮脇心和子	鳥取敬愛高校		3 - 0	3 - 0	3 - 0	3 - 0	/	1
37	梅津 花	倉吉北高校	0 - 3		0 - 3	0 - 3	0 - 3	/	4
38	福田実央	湖東中学校	0 - 3	3 - 0		0 - 3	1 - 2	/	3
39	澤田舞葉	LCTC	0 - 3	3 - 0	3 - 0		2 - 1	/	2

11組			①	②	③	④	勝敗	勝率	順位
40	三村瑠菜	倉吉北高校		0 - 3	3 - 0	3 - 0	2 - 1	/	2
41	國武穂香	鳥取西高校	3 - 0		3 - 0	3 - 0	3 - 0	/	1
42	北村希歩	青谷中学校	0 - 3	0 - 3		3 - 0	1 - 2	/	3
43	河上杏蒔	津ノ井TTC	0 - 3	0 - 3	0 - 3		0 - 3	/	4

12組			①	②	③	④	勝敗	勝率	順位
44	新藤そよ風	鳥取敬愛高校		-	1 - 3	3 - 0	1 - 1	/	2
45	藤田 凪	倉吉北高校	-		-	-	-	/	
46	竹本はる香	湖東中学校	3 - 1	-		3 - 1	2 - 0	/	1
47	入江優衣	社スポーツ少年団	0 - 3	-	1 - 3		0 - 2	/	3

13組			①	②	③	④	勝敗	勝率	順位
48	石田皇翔	久米中学校		3 - 0	3 - 0	3 - 1	3 - 0	/	1
49	山崎明日香	湖東中学校	0 - 3		1 - 3	0 - 3	0 - 3	/	4
50	大森菜々美	鳥取西高校	0 - 3	3 - 1		0 - 3	1 - 2	/	3
51	小谷史月	MTC鳥取	1 - 3	3 - 0	3 - 0		2 - 1	/	2

14組			①	②	③	④	勝敗	勝率	順位
52	土江亜依美	米子高専		3 - 0	3 - 0	3 - 0	3 - 0	/	1
53	山本心都	鳥取敬愛高校	0 - 3		3 - 0	1 - 3	1 - 2	/	3
54	藤原愛伽	湖東中学校	0 - 3	0 - 3		0 - 3	0 - 3	/	4
55	浦川結莉	社スポーツ少年団	0 - 3	3 - 1	3 - 0		2 - 1	/	2

15組			①	②	③	④	勝敗	勝率	順位
56	小谷和楓	MTC鳥取		3 - 0	3 - 1	3 - 0	3 - 0	/	1
57	谷野心咲	倉吉北高校	0 - 3		3 - 0	3 - 1	2 - 1	/	2
58	森田千遥	鳥取西高校	1 - 3	0 - 3		3 - 0	1 - 2	/	3
59	山崎彩香	青谷中学校	0 - 3	1 - 3	0 - 3		0 - 3	/	4

16組			①	②	③	④	勝敗	勝率	順位
60	山野愛奈	倉吉北高校		3 - 2	3 - 0	3 - 0	3 - 0	/	1
61	青柳百桃	鳥取敬愛高校	2 - 3		3 - 1	3 - 0	2 - 1	/	2
62	藤原 凜	倉吉西中学校	0 - 3	1 - 3		3 - 2	1 - 2	/	3
63	小林うみ	CAMELS Jr	0 - 3	0 - 3	2 - 3		0 - 3	/	4

17組			①	②	③	④	勝敗	勝率	順位
64	内藤明子	原田卓球		3 - 0	3 - 0	3 - 0	3 - 0	/	1
65	山本茉実	鳥取西高校	0 - 3		3 - 0	3 - 0	2 - 1	/	2
66	北村穂音	青谷中学校	0 - 3	0 - 3		0 - 3	0 - 3	/	4
67	森下由唯	湖東中学校	0 - 3	0 - 3	3 - 0		1 - 2	/	3

18組			①	②	③	④	勝敗	勝率	順位
68	森田真綾	鳥取敬愛高校		-	3 - 0	3 - 0	3 - 0	/	1
69	谷上陽菜	湖東中学校	0 - 0		0 - 3	0 - 3	0 - 3	/	4
70	沖田真紀	鳥取北中学校	0 - 3	3 - 0		3 - 0	2 - 1	/	2
71	守山淑瑛	鳥取市レディース	0 - 3	3 - 0	0 - 3		1 - 2	/	3

女子シングルス決勝トーナメント

1位

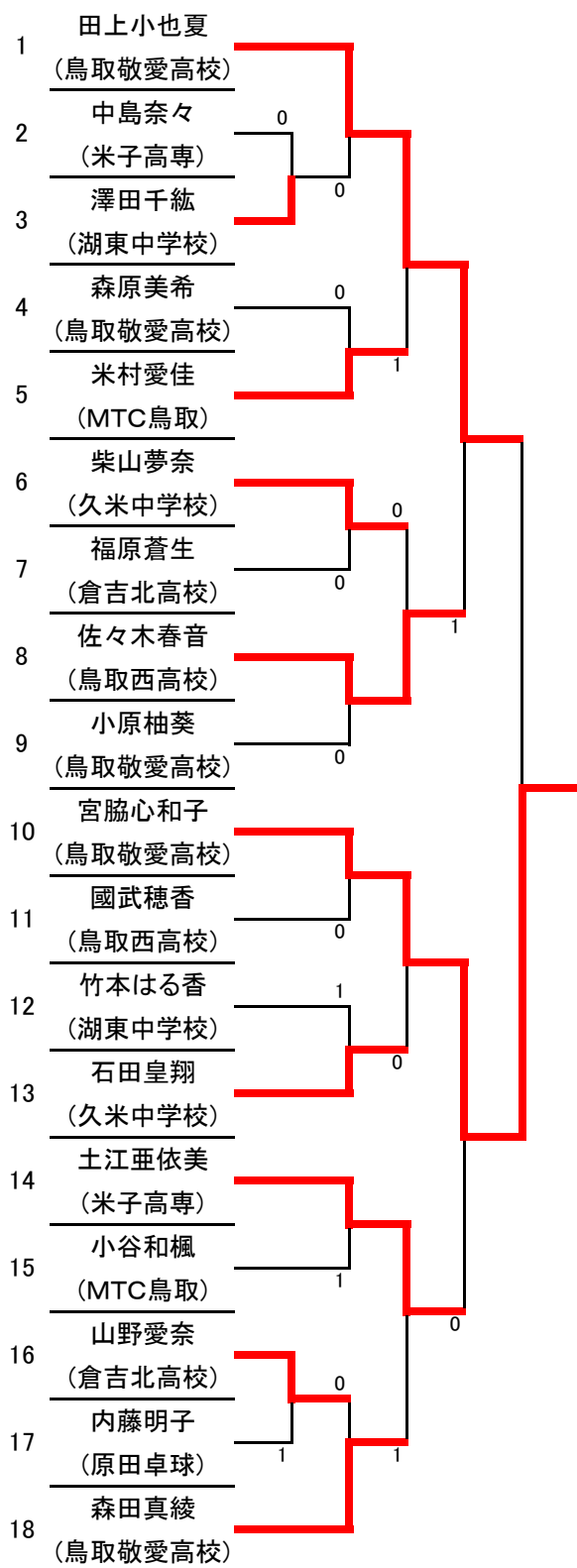

2位

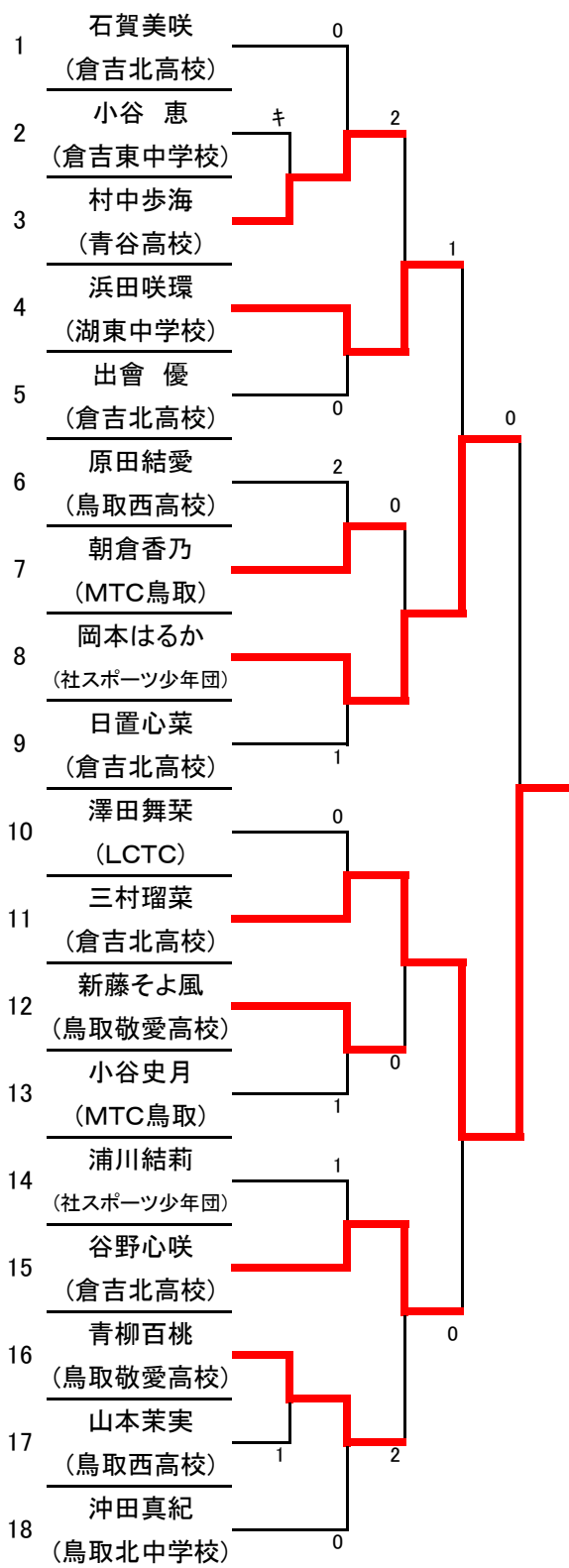

3位

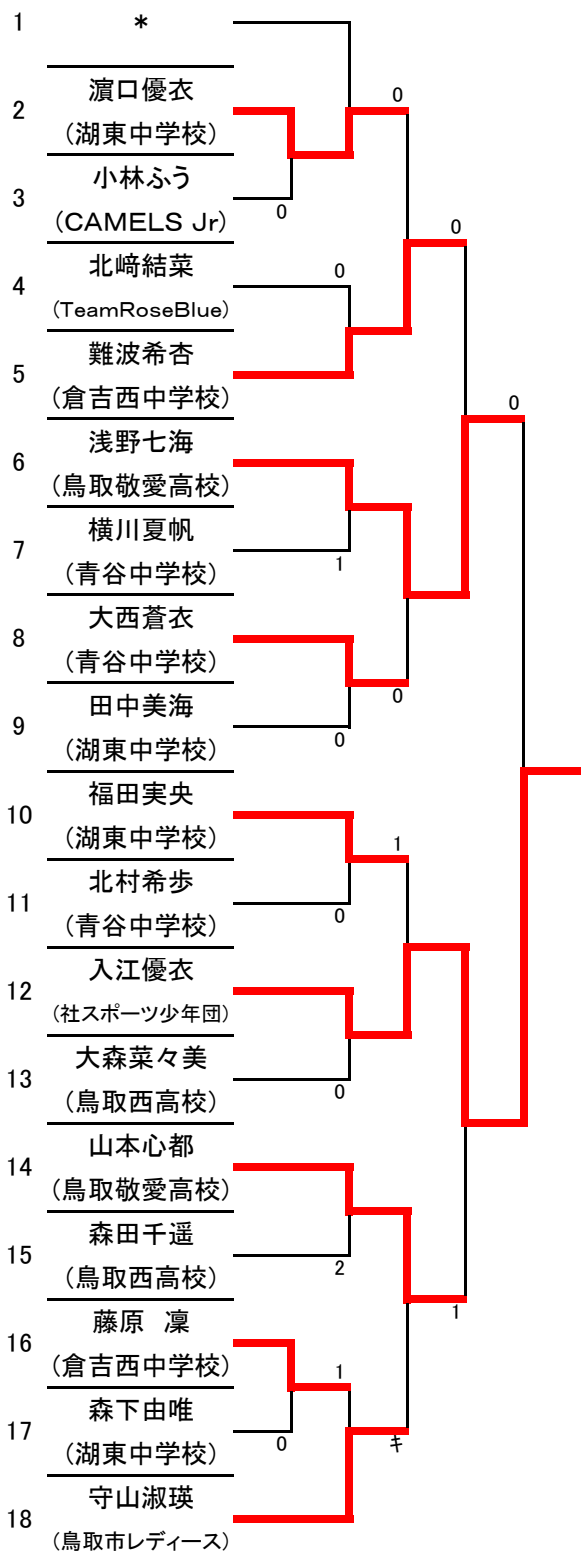

4位

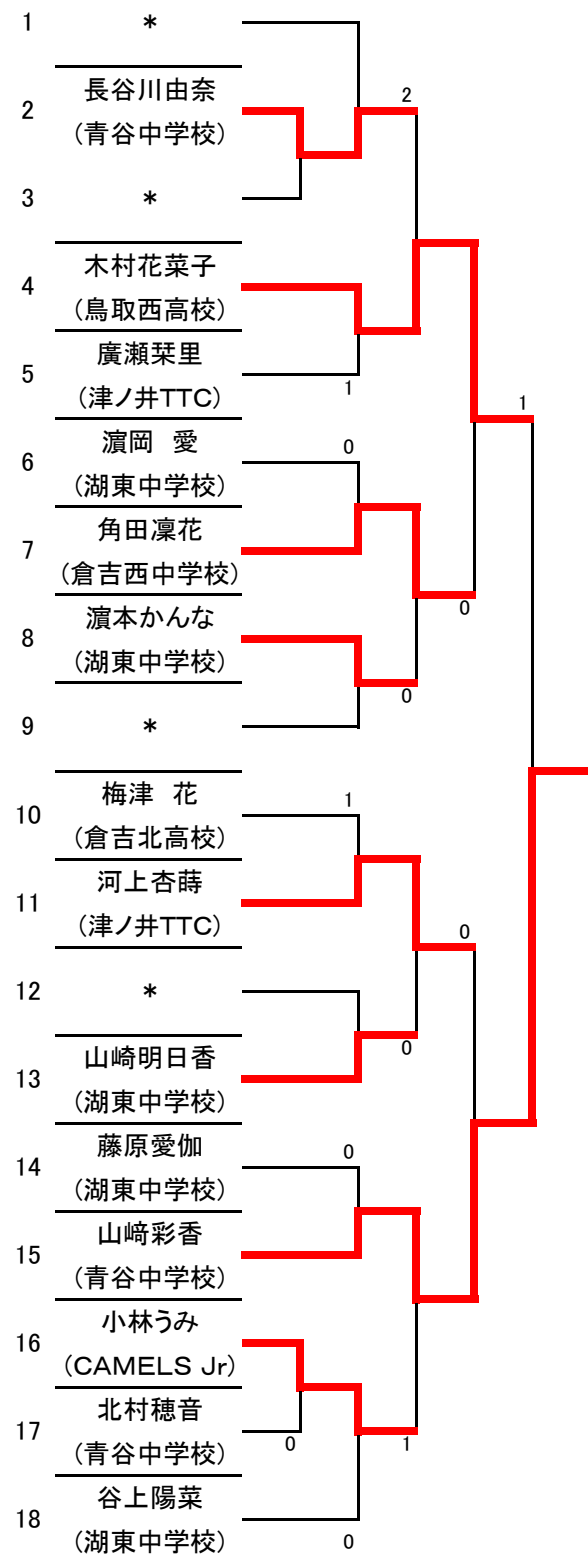

男子40代シングルス

	①	②	③	④	⑤	勝敗	勝率	順位
① 池口勝裕 CAMELS		3 - 1	2 - 3	3 - 0	2 - 3	2 - 2		3
② 田中慎治 白ゆりクラブ	1 - 3		2 - 3	3 - 0	0 - 3	1 - 3		4
③ 中村 勝 CAMELS	3 - 2	3 - 2		3 - 0	3 - 1	4 - 0		1
④ 米田健一郎 協和スチール	0 - 3	0 - 3	0 - 3		0 - 3	0 - 4		5
⑤ 小林友也 CAMELS	3 - 2	3 - 0	1 - 3	3 - 0		3 - 1		2

男子50代シングルス

	①	②	③	④	⑤	勝敗	勝率	順位
① 角田浩紀 あすなろY・C		-	-	-	-	-		
② 木原順一 Enjoy	-		2 - 3	3 - 0	3 - 0	2 - 1		2
③ 岸本隆治 愛球会	-	3 - 2		3 - 0	3 - 0	3 - 0		1
④ 盛田哲史 Enjoy	-	0 - 3	0 - 3		3 - 0	1 - 2		3
⑤ 谷口良弘 鳥大クラブ	-	0 - 3	0 - 3	0 - 3		0 - 3		4

男子60代シングルス

	①	②	③	④	⑤	勝敗	勝率	順位
① 松谷 勝 Enjoy		2 - 3	3 - 1	2 - 3	3 - 0	2 - 2		3
② 松浪修二 あすなろY・C	3 - 2		3 - 0	0 - 3	3 - 0	3 - 1		2
③ 加藤雅夫 あすなろY・C	1 - 3	0 - 3		1 - 3	1 - 3	0 - 4		5
④ 金田祐二 あすなろY・C	3 - 2	3 - 0	3 - 1		3 - 0	4 - 0		1
⑤ 原田英治 浜坂卓球	0 - 3	0 - 3	3 - 1	0 - 3		1 - 3		4

【男子シングルス 決勝】

山添良太 (城卓隊)	3	10	—	12	2	深尾侑叶 (鳥取敬愛高校)
		11	—	8		
		9	—	11		
		11	—	7		
		11	—	5		

【女子シングルス 決勝】

宮脇心和子 (鳥取敬愛高校)	3	11	—	4	0	田上小也夏 (鳥取敬愛高校)
		11	—	5		
		11	—	2		
			—			
			—			

団体男子(伊勢淳一杯)

2021年1月24日(日)

鳥取県卓球選手権大会(一般の部)

鳥取県民体育館

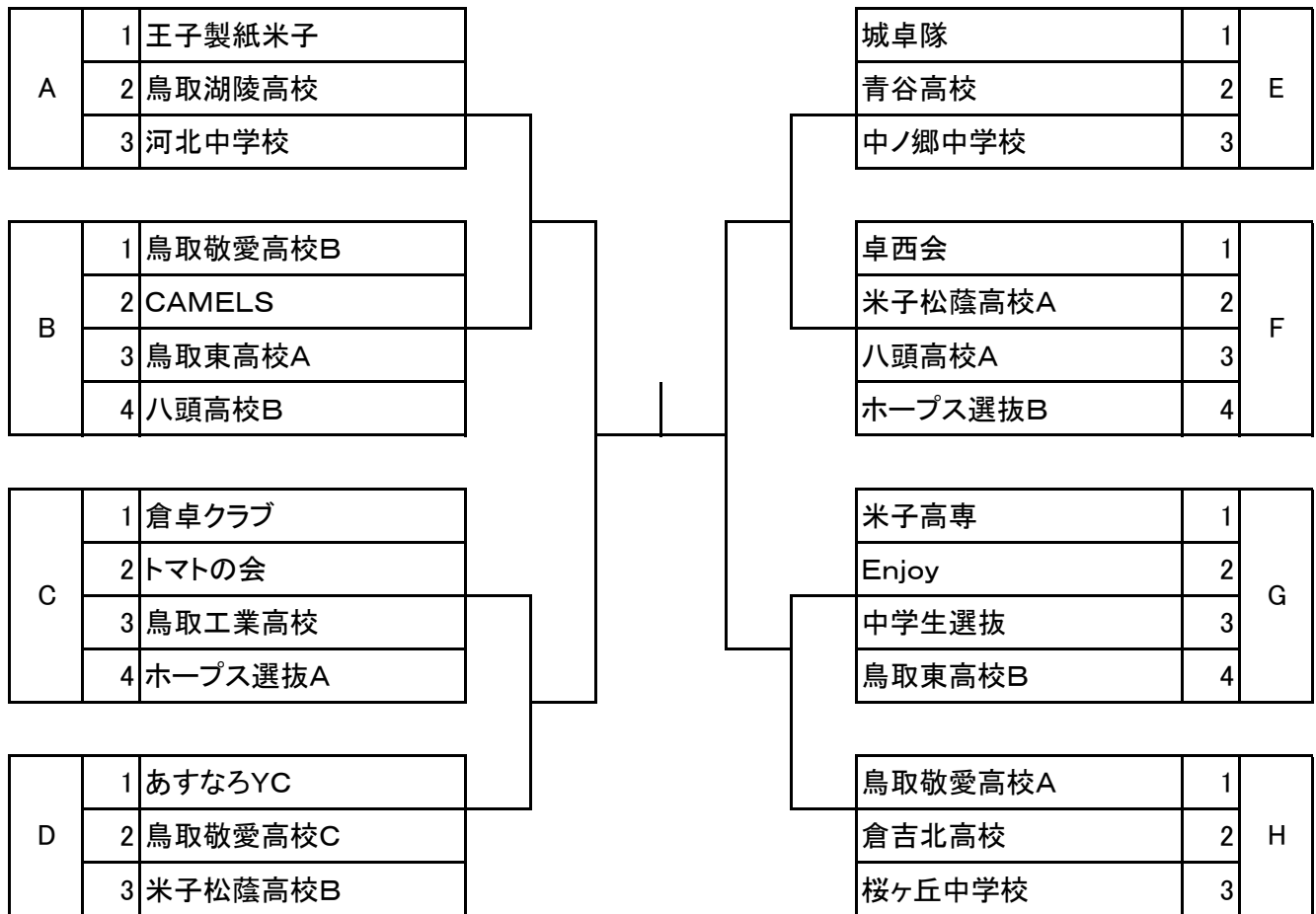

団体女子(伊勢淳一杯)

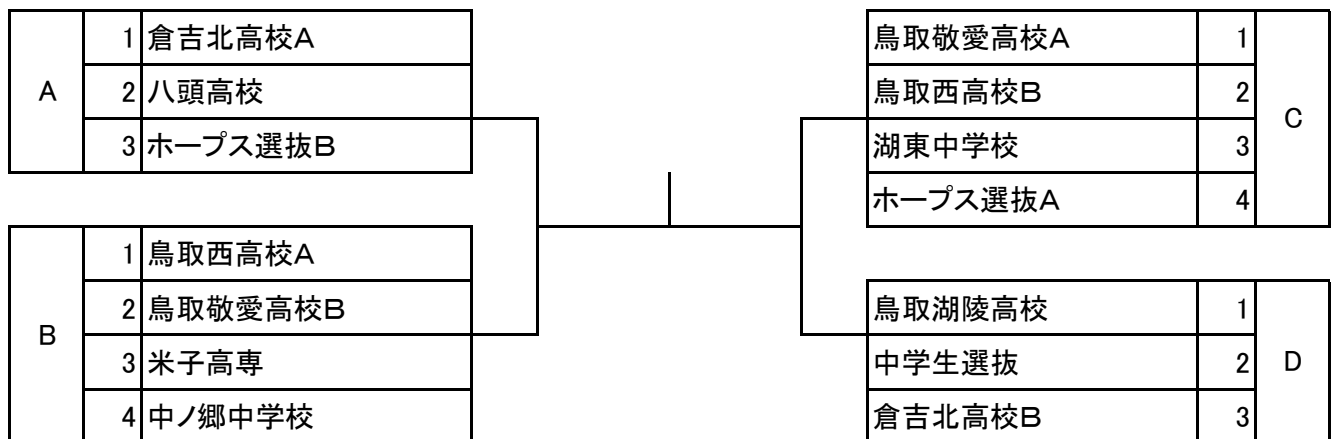

男子予選リーグ

Aリーグ		①	②	③	勝 - 負	勝率	順位
①	王子製紙米子		—	3 - 0	1 - 0	/	1
②	鳥取湖陵高校	—		—	—	/	
③	河北中学校	0 - 3	—		0 - 1	/	2

Bリーグ		①	②	③	④	勝 - 負	勝率	順位
①	鳥取敬愛高校B		3 - 1	3 - 1	3 - 0	3 - 0	/	1
②	CAMELS	1 - 3		3 - 1	3 - 0	2 - 1	/	2
③	鳥取東高校A	1 - 3	1 - 3		3 - 0	1 - 2	/	3
④	八頭高校B	0 - 3	0 - 3	0 - 3		0 - 3	/	4

Cリーグ		①	②	③	④	勝 - 負	勝率	順位
①	倉卓クラブ		0 - 3	3 - 1	3 - 2	2 - 1	/	2
②	トマトの会	3 - 0		3 - 0	3 - 2	3 - 0	/	1
③	鳥取工業高校	1 - 3	0 - 3		0 - 3	0 - 3	/	4
④	ホープス選抜A	2 - 3	2 - 3	3 - 0		1 - 2	/	3

Dリーグ		①	②	③	勝 - 負	勝率	順位
①	あすなろYC		—	—	—	/	
②	鳥取敬愛高校C	—		3 - 0	1 - 0	/	1
③	米子松蔭高校B	—	0 - 3		0 - 1	/	2

Eリーグ		①	②	③	勝 - 負	勝率	順位
①	城卓隊		3 - 0	3 - 0	2 - 0	/	1
②	青谷高校	0 - 3		3 - 2	1 - 1	/	2
③	中ノ郷中学校	0 - 3	2 - 3		0 - 2	/	3

Fリーグ		①	②	③	④	勝 - 負	勝率	順位
①	卓西会		1 - 3	2 - 3	3 - 1	1 - 2	/	3
②	米子松蔭高校A	3 - 1		2 - 3	3 - 2	2 - 1	/	2
③	八頭高校A	3 - 2	3 - 2		3 - 2	3 - 0	/	1
④	ホープス選抜B	1 - 3	2 - 3	2 - 3		0 - 3	/	4

Gリーグ		①	②	③	④	勝 - 負	勝率	順位
①	米子高専		3 - 2	2 - 3	3 - 0	2 - 1	/	2
②	Enjoy	2 - 3		1 - 3	3 - 0	1 - 2	/	3
③	中学生選抜	3 - 2	3 - 1		3 - 0	3 - 0	/	1
④	鳥取東高校B	0 - 3	0 - 3	0 - 3		0 - 3	/	4

Hリーグ		①	②	③	勝 - 負	勝率	順位
①	鳥取敬愛高校A		3 - 0	3 - 0	2 - 0	/	1
②	倉吉北高校	0 - 3		1 - 3	0 - 2	/	3
③	桜ヶ丘中学校	0 - 3	3 - 1		1 - 1	/	2

男子団体 (1位トーナメント)

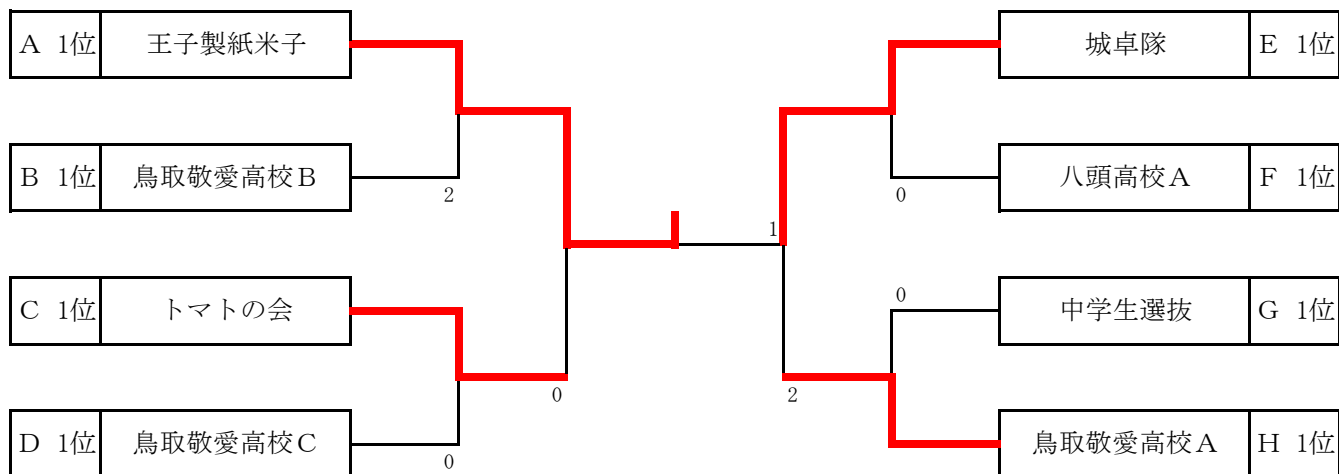

男子団体 (2位トーナメント)

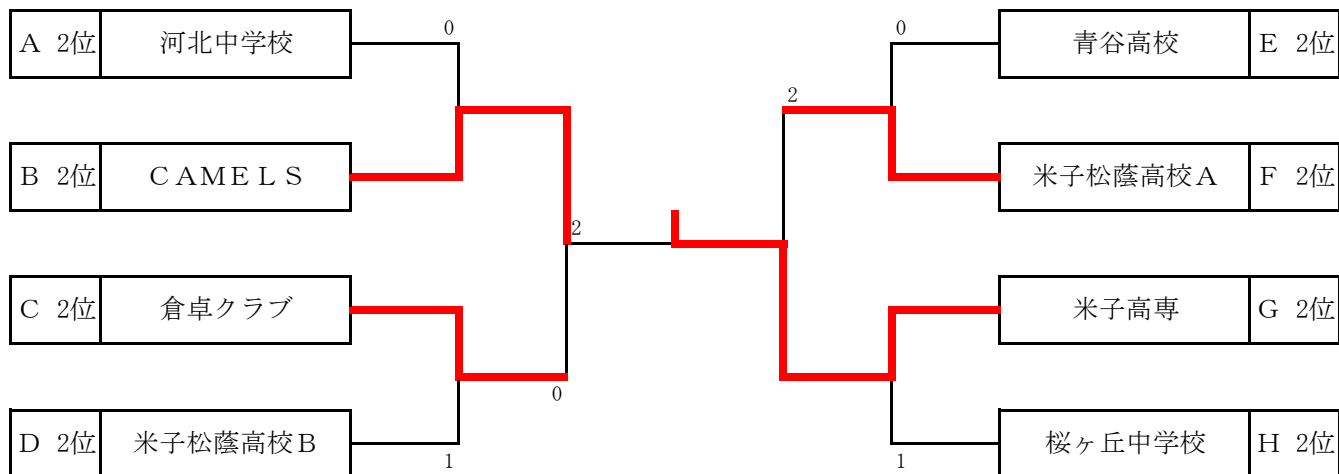

男子団体 (3・4位トーナメント)

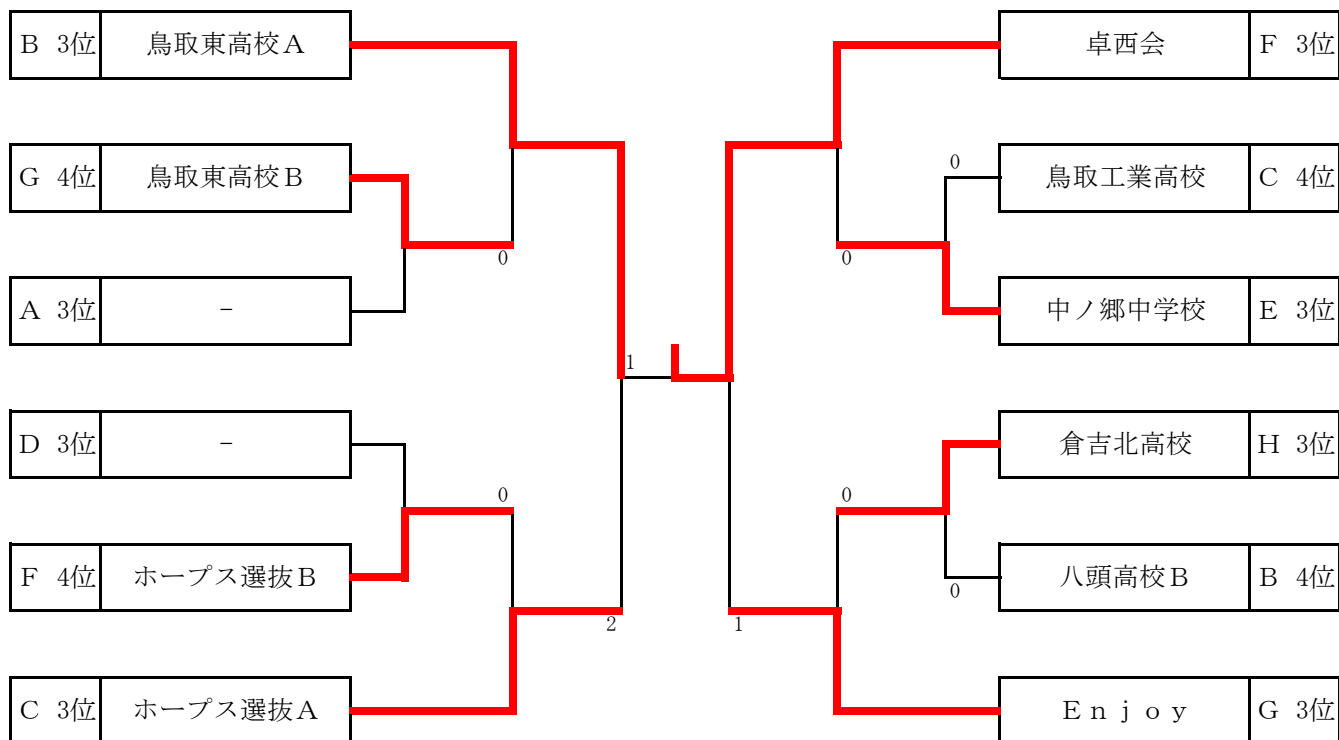

3位トーナメント決勝

チーム	卓西会
1	森下真也
2	井上健人
3	入江泰次
4	鳥飼健太
5	森下真也

3	—	1	
11	—	6	
11	—	6	
14	—	12	0
	—		
	—		
12	—	14	
11	—	8	
11	—	6	1
11	—	8	
	—		
	—		
7	—	11	
8	—	11	
6	—	11	3
	—		
	—		
11	—	8	
11	—	8	
11	—	6	0
	—		
	—		
	—		
	—		
	—		
	—		
	—		

鳥取東高校	チーム
田中大智	1
野村和生	2
田中 翔	3
羽田 涼	4
田中 翔	5

女子予選リーグ

Aリーグ		①	②	③	勝 - 負	勝率	順位
①	倉吉北高校A		3 - 1	3 - 1	2 - 0	/	1
②	八頭高校	1 - 3		3 - 2	1 - 1	/	2
③	ホープス選抜B	1 - 3	2 - 3		0 - 2	/	3

Bリーグ		①	②	③	④	勝 - 負	勝率	順位
①	鳥取西高校A		3 - 1	3 - 1	3 - 1	3 - 0	/	1
②	鳥取敬愛高校B	1 - 3		3 - 1	3 - 2	2 - 1	/	2
③	米子高専	1 - 3	1 - 3		3 - 1	1 - 2	/	3
④	中ノ郷中学校	1 - 3	2 - 3	1 - 3		0 - 3	/	4

Cリーグ		①	②	③	④	勝 - 負	勝率	順位
①	鳥取敬愛高校A		3 - 0	3 - 1	3 - 1	3 - 0	/	1
②	鳥取西高校B	0 - 3		3 - 1	1 - 3	1 - 2	/	3
③	湖東中学校	1 - 3	1 - 3		0 - 3	0 - 3	/	4
④	ホープス選抜A	1 - 3	3 - 1	3 - 0		2 - 1	/	2

Dリーグ		①	②	③	勝 - 負	勝率	順位
①	鳥取湖陵高校		1 - 3	1 - 3	0 - 2	/	3
②	中学生選抜	3 - 1		3 - 1	2 - 0	/	1
③	倉吉北高校B	3 - 1	1 - 3		1 - 1	/	2

女子団体（1位トーナメント）

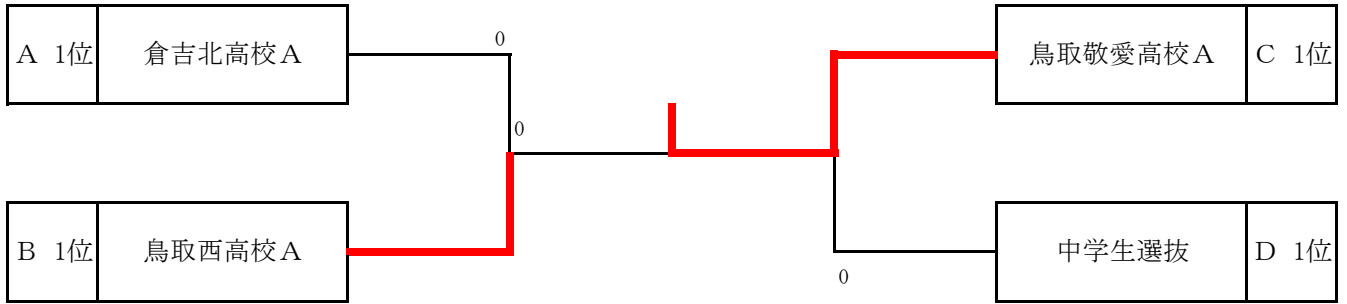

女子団体（2位トーナメント）

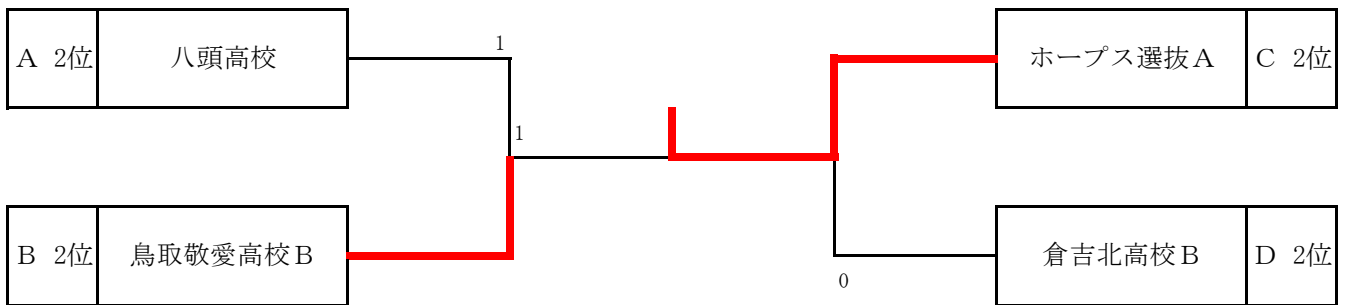

女子団体（3位トーナメント）

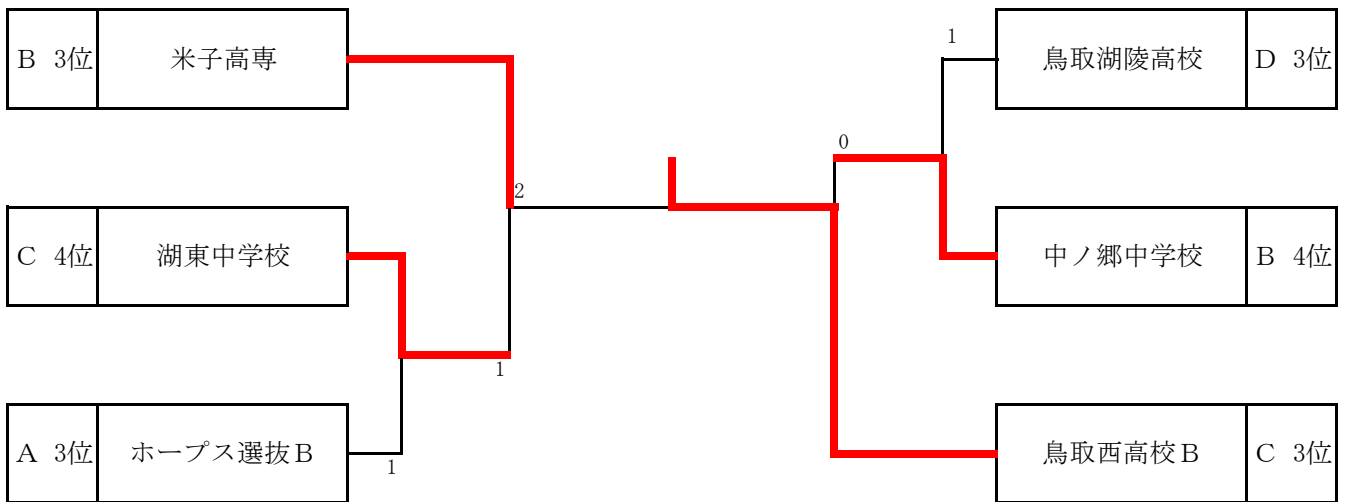

1位トーナメント決勝

チーム	鳥取敬愛高校A
1	森田真綾
2	田上小也夏
3	新藤そよ風
4	小原柚葵
5	田上小也夏

3	—	0
11	—	6
11	—	6
3	11	3
	—	0
	—	
11	—	3
11	—	8
3	6	11
	—	1
	—	6
	—	
	—	
11	—	3
12	—	10
3	11	3
	—	0
	—	
	—	
	—	
	—	
	—	
	—	
	—	
	—	
	—	

鳥取西高校A	チーム
	1
	2
	3
	4
	5

2位トーナメント決勝

チーム	ホープス選抜A
1	岡本はるか
2	小谷和楓
3	浦川結莉
4	入江優衣
5	小谷和楓

3	—	1
5	—	11
14	—	12
3	11	7
	—	2
	—	11
	—	9
	—	2
	—	1
3	11	5
	—	0
	—	
	—	
4	—	11
6	—	11
0	8	11
	—	3
	—	
	—	
7	—	11
11	—	4
3	11	8
	—	1
	—	8
	—	
	—	
	—	
	—	
	—	
	—	

鳥取敬愛高校B	チーム
	1
	2
	3
	4
	5

3位トーナメント決勝

チーム	鳥取西高B
1	村中千紘
2	佐々木春音
3	原田結愛
4	中口理沙
5	佐々木春音

3	—	2
8	—	11
11	—	9
9	—	11
11	—	5
7	—	11
6	—	11
11	—	13
4	—	11
—	—	—
—	—	—
11	—	9
11	—	7
11	—	6
—	—	—
—	—	—
11	—	2
11	—	3
11	—	7
—	—	—
—	—	—
4	—	11
11	—	6
7	—	11
11	—	8
11	—	4

米子高専	チーム
中島奈々	1
土江亜依美	2
大田芽生	3
高野陽子	4
土江亜依美	5