

**第37回鳥取県ホープス卓球大会（個人の部）
兼 全農杯 2024年全日本卓球選手権
（ホープス・カブ・バンビの部）鳥取県予選会**

2024年5月6日（月・祝）

倉吉体育文化会館

特別協賛：全国農業協同組合連合会

協賛：全国農業協同組合連合会 鳥取県本部

男子ホープス（代表数4）

組	①	②	③	④
1	米田一輝 MTC鳥取	安藤大貴 稲葉山卓球クラブ	宮脇健志郎 T1R	吉田 壘 社スポーツ少年団
2	清水皓太 社スポーツ少年団	関口榛馬 郡家東小学校クラブ	岸本侑磨 T1R	
3	福田 吟 ALLSTAR-FKT	笹尾康太 岩倉卓球こどもクラブ	廣田隼人 郡家東小学校クラブ	
4	若原想太 CAMELS Jr	野村優斗 サンファール	小林勇仁 稲葉山卓球クラブ	
5	城内桜介 社スポーツ少年団	谷口宗一郎 啓卓ジュニア	河口琥太郎 稲葉山卓球クラブ	
6	中山志道 郡家東小学校クラブ	足立想太 TC弓ヶ浜	津村朋希 T1R	
7	大嶋凌輔 東郷卓球スポーツ少年団	満処煌己 啓卓ジュニア	村岡 始 北栄ジュニアクラブ	
8	森脇幹太 T1R	山崎加寿誠 社スポーツ少年団	向井遥大 北栄ジュニアクラブ	
9	横塚彪洋 TC弓ヶ浜	内田信也 啓卓ジュニア	岸田爽佑 啐啄道場	
10	福光翔揮 北栄ジュニアクラブ	中野友翔 義方スポーツ少年団	美甘蒼太 社スポーツ少年団	
11	坂根 譲 ALLSTAR-FKT	古田 廉 稲葉山卓球クラブ	秋藤祐真 社スポーツ少年団	

男子ホープス決勝トーナメント

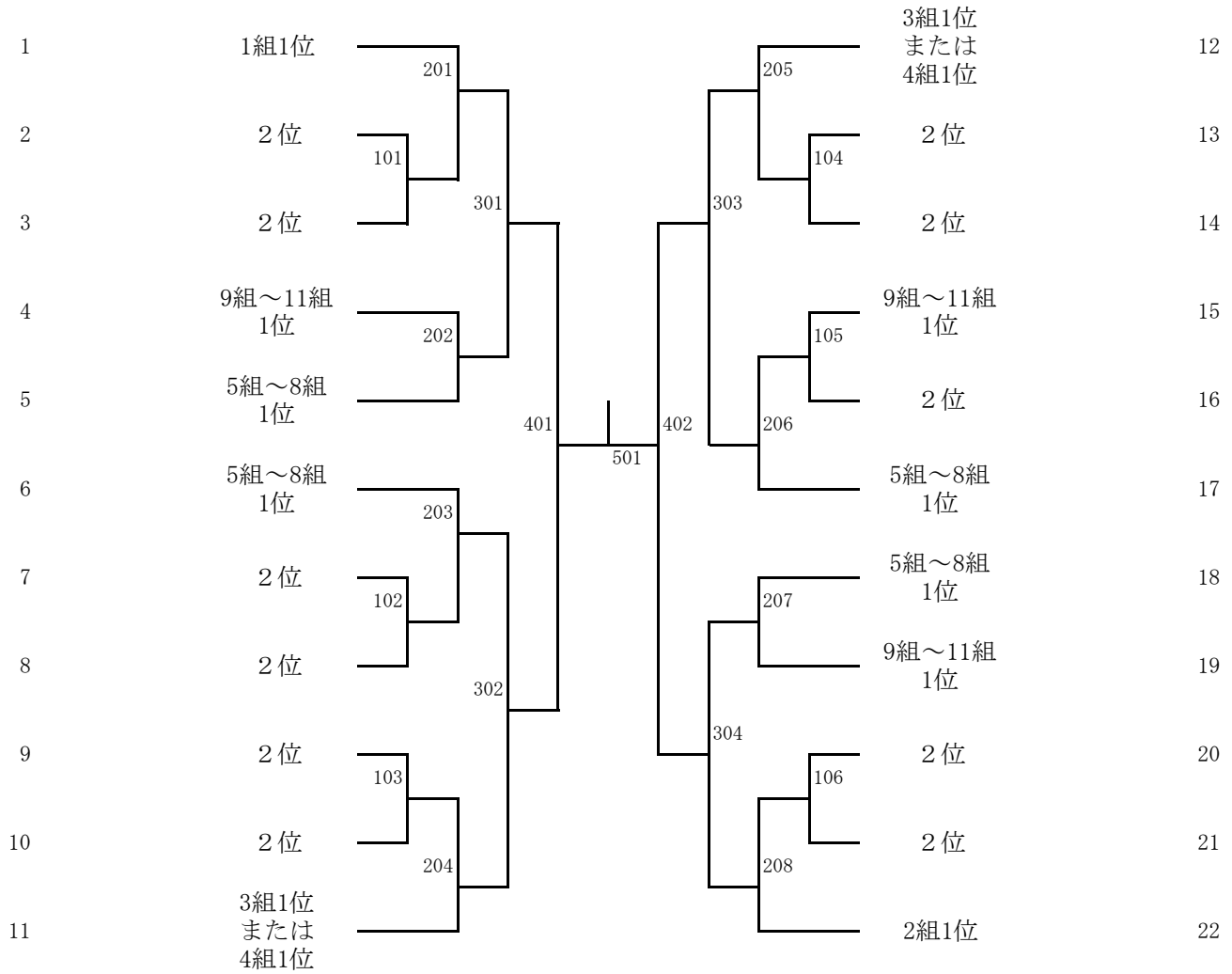

女子ホープス（代表数4）

組	①	②	③	④
1	浜田希咲 CAMELS Jr	竹信一心 北栄ジュニアクラブ	徳岡優那 啓卓ジュニア	岩崎愛紅 Sportslab T A R G
2	小林ふう CAMELS Jr	赤穂 楓 岩倉卓球こどもクラブ	澤野美咲 義方スポーツ少年団	前田 葵 東郷卓球スポーツ少年団
3	竹内 凜 サンファール	前田希々花 倉田ジュニア	濱田星来 浜坂卓球スポーツクラブ	
4	新岡奈和 倉田ジュニア	佐々木みり 中ノ郷卓球クラブ	秋里虹那 浜坂卓球スポーツクラブ	
5	我孫子朱里 社スポーツ少年団	岡本未里彩 Sportslab T A R G	玉木里桜 北栄ジュニアクラブ	
6	大塚莉心 M T C 鳥取	武部あき 東郷卓球スポーツ少年団	酒井千景 Sportslab T A R G	
7	吉村梨紗 中ノ郷卓球クラブ	三代 蕾 CAMELS Jr	山根莉紗 義方スポーツ少年団	
8	福田菜葉 M T C 鳥取	太田怜那 T C 弓ヶ浜	吉岡杏麻 Sportslab T A R G	
9	石飛春佳 啓卓ジュニア	高田妃奈乃 中ノ郷卓球クラブ	福田若佳菜 M T C 鳥取	
10	藤澤結菜 中ノ郷卓球クラブ	大熊結衣 EISHIN Jr.	楯身帆乃花 北栄ジュニアクラブ	
11	難波はるひ 社スポーツ少年団	渡辺紗彩 稲葉山卓球クラブ	森本優恵 北栄ジュニアクラブ	

女子ホープス決勝トーナメント

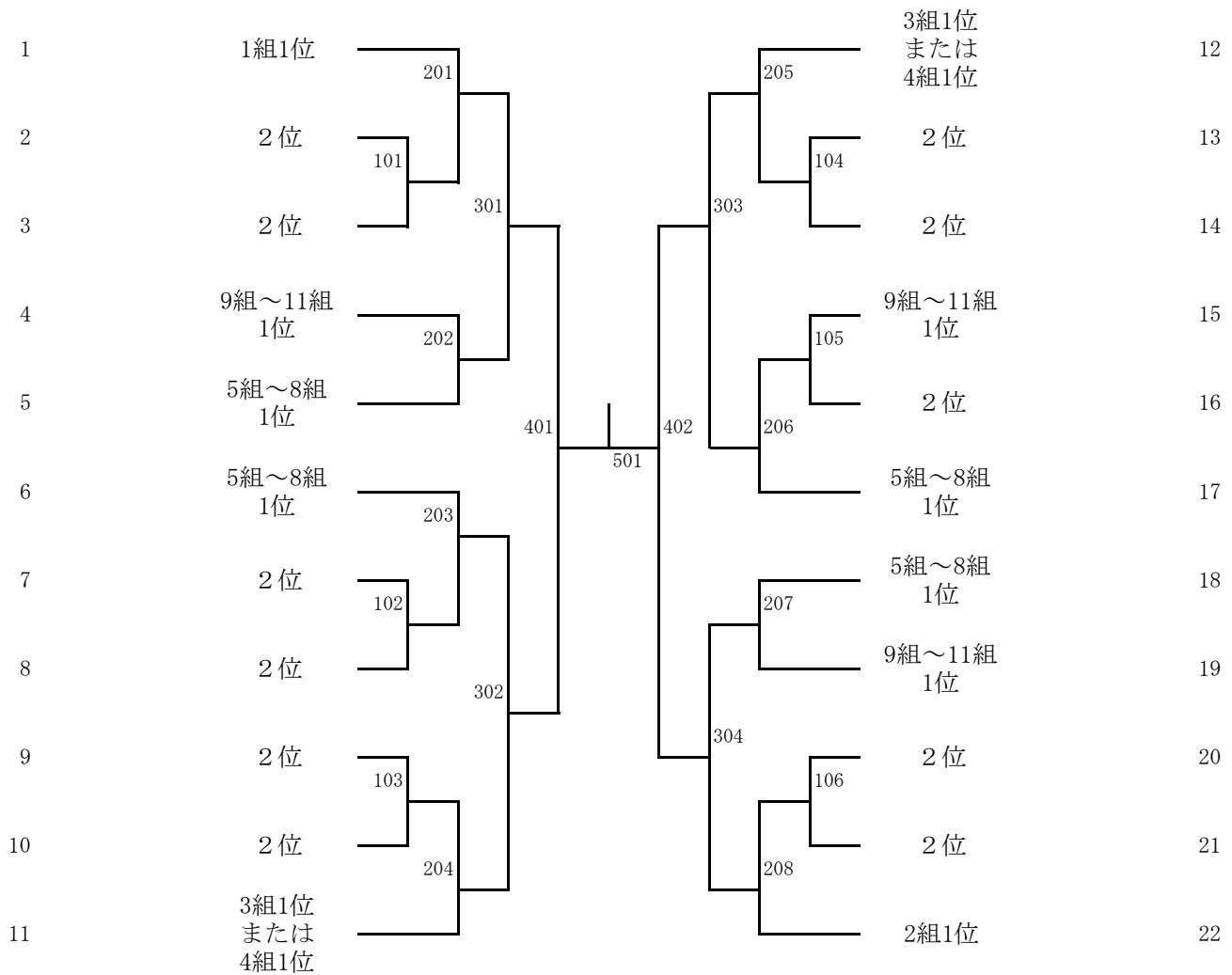

女子ホープス 3位決定戦

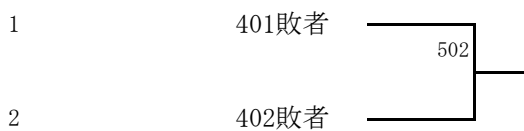

※トーナメントの抽選について

3組4組の1位で抽選を行い、11・12を決定する

5組～8組1位で抽選を行い5・6・17・18を決定する

9組～11組1位で抽選を行い4・15・19を決定する

ただし、各組1位の抽選においては抽選なしで決定することもある（同チームの早期対戦を避けるため）

2位の抽選については、同チームの対戦は考慮しない。

男子カブ（代表数4）

組	①	②	③	④
1	赤前樂親 CAMELS Jr	山岡 湊 MTC鳥取	山口航平 倉田ジュニア	
2	岡本海里 MTC鳥取	坪倉悠星 啓卓ジュニア	藤原彩人 若葉台ジュニア	
3	尾崎隼斗 MTC鳥取	池本直樹 サンファール	満処貴美也 啓卓ジュニア	
4	宮永春汰 社スポーツ少年団	木下璃人 倉田ジュニア	小山浩明 義方スポーツ少年団	

男子カブ決勝トーナメント

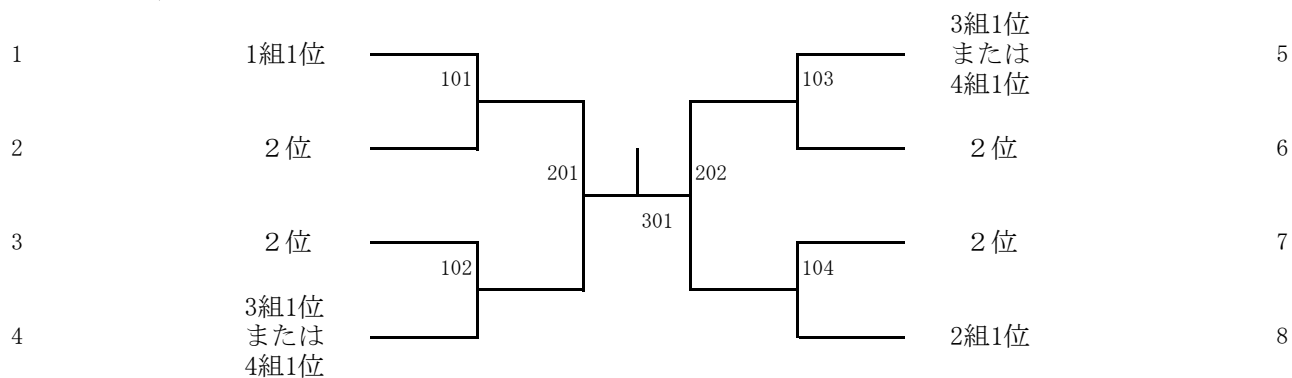

男子カブ 3位決定戦

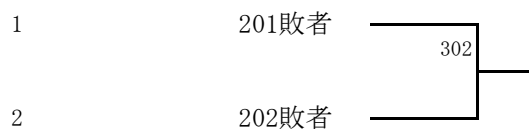

※トーナメントの抽選について

3組4組の1位で抽選を行い、4・5を決定する

ただし、各組1位の抽選においては抽選なしで決定することもある（同チームの早期対戦を避けるため）

2位の抽選については、同チームの対戦は考慮しない。

女子カブ（代表数4）

組	①	②	③	④
1	太田利那 TC弓ヶ浜	高田桃奈 中ノ郷卓球クラブ	田中芽育 倉田ジュニア	
2	横山 楓 ALLSTAR-FKT	木下夏帆 倉田ジュニア	楯身日花里 北栄ジュニアクラブ	
3	清水咲花 社スポーツ少年団	中島紅乃 啓卓ジュニア	竹信旭姫 北栄ジュニアクラブ	
4	足立光優 TC弓ヶ浜	伊藤美月 啓卓ジュニア	小林佑朱 稲葉山卓球クラブ	
5	房安 粹 T1R	王 楽馨 義方スポーツ少年団	安藤美結 稲葉山卓球クラブ	

女子カブ決勝トーナメント

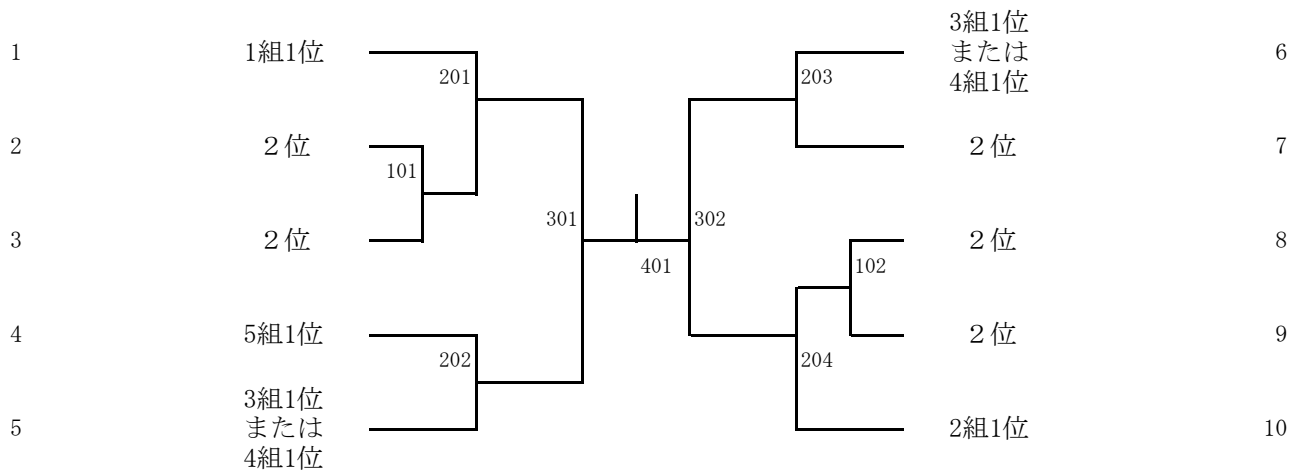

女子カブ 3位決定戦

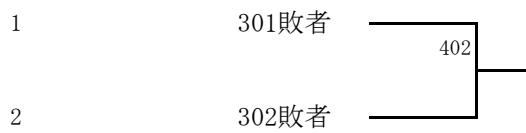

※トーナメントの抽選について

3組 4組の1位で抽選を行い、5・6を決定する

ただし、各組1位の抽選においては抽選なしで決定することもある（同チームの早期対戦を避けるため）

2位の抽選については、同チームの対戦は考慮しない。

男子バンビ（代表数4）

組	①	②	③	④
1	池口日向奏 原田卓球	中島幸佑 CAMELS Jr	山口春樹 倉田ジュニア	
2	福田旺佑 ALLSTAR-FKT	田中尊琉 啓卓ジュニア	横塚楓翔 TC弓ヶ浜	
3	若原啓太 CAMELS Jr	岡本柊里 MTC鳥取	戸羽陽人 社スポーツ少年団	

男子バンビ決勝トーナメント

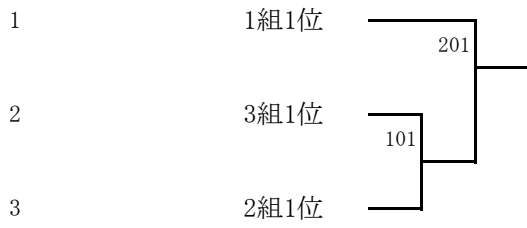

男子バンビ4位決定戦

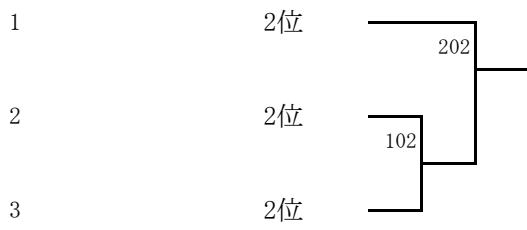

※トーナメントの抽選について

2位の抽選については、同チームの対戦は考慮しない。

女子バンビ（代表数4）

組	①	②	③	④	⑤	⑥
1	津村春乃 稲葉山卓球クラブ	美甘涼花 社スポーツ少年団	城内栞那 社スポーツ少年団	土橋由依 ALLSTAR-FKT	城内美采 社スポーツ少年団	山田陽彩 稲葉山卓球クラブ

試合順

第1試合 ①-⑥ ②-⑤ ③-④

第2試合 ①-⑤ ②-③ ④-⑥

第3試合 ①-④ ②-⑥ ③-⑤

第4試合 ①-③ ②-④ ⑤-⑥

第5試合 ①-② ③-⑥ ④-⑤